

Ana-Marija Novak

- 59

From: JAVNA <javna.nabava@smit-commerce.hr>
Sent: 6. listopada 2023. 15:45
To: Ana-Marija Novak
Cc: Kata Lerotić
Subject: FW: Nabava, isporuka i montaža namještaja i IT opreme za potrebe opremanja Centra Hrvatskog Crvenog križa za korisnike socijalnih usluga u zajednici - zahtjev, dostavlja se
Attachments: PONUDBENI TROŠKOVNIK.pdf

S poštovanjem/ Best Regards

Jasmina Gregurović
Odjel javne nabave
Public Procurement



Gornjostupnička 9b, Zagreb - Stupnik, Croatia
Tel: +385 1 6598 531
Fax: +385 1 6598 520
E-mail: javna.nabava@smit-commerce.hr
Web: www.smit-commerce.hr

Informacije sadržane u ovoj poruci mogu biti povjerljive ili privilegirane, vlasništvo su poduzeća SMIT COMMERCE d.o.o. i namijenjene su naslovljenim primateljima. Ukoliko ste poruku primili greškom molimo da se suzdržite od kopiranja, upotrebe i daljnje distribucije informacija, te poruku čim prije izbrišete. Stavovi i mišljenja izneseni u ovoj poruci ne predstavljaju nužno službene stavove i mišljenja poduzeća SMIT COMMERCE d.o.o.. SMIT COMMERCE d.o.o. ne preuzima obveze temeljem sadržaja ove poruke, osim onih koje su potvrđene pravno prihvatljivim dokumentom. Kako je elektronička pošta nepouzdan i nesiguran medij, SMIT COMMERCE d.o.o. ne može preuzeti odgovornost za eventualne štete koje ova poruka može prouzročiti, te preporučamo da svu elektroničku poštu podvrgnete provjeri u vlastitom sustavu zaštite.

Information in this message may be confidential or privileged, they are owned by the company SMIT COMMERCE d.o.o. designed for entitled recipients. If you received the message by mistake, please refrain from the use, copying and further distribution of information, and delete the message. The views and opinions expressed in this message does not necessarily represent the official views and opinions of the company SMIT COMMERCE d.o.o.. SMIT COMMERCE d.o.o. not assume obligations on the basis of the content of these messages, except those that are certified legally acceptable document. As the email is unreliable and unsafe medium, SMIT COMMERCE d.o.o. can not assume responsibility for any damage that may cause the message, and we recommend that you do all e-mail check in your own system of protection.

From: JAVNA
Sent: Thursday, October 5, 2023 3:49 PM
To: Ana-Marija Novak <ana-marija.novak@hck.hr>
Cc: Kata Lerotić <kata.lerotic@hck.hr>
Subject: RE: Nabava, isporuka i montaža namještaja i IT opreme za potrebe opremanja Centra Hrvatskog Crvenog križa za korisnike socijalnih usluga u zajednici - zahtjev, dostavlja se

ponavljamo

S poštovanjem/ Best Regards

Jasmina Gregurović
Odjel javne nabave
Public Procurement

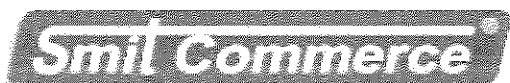

Gornjostupnička 9b, Zagreb - Stupnik, Croatia
Tel: +385 1 6598 531
Fax: +385 1 6598 520
E-mail: javna.nabava@smit-commerce.hr
Web: www.smit-commerce.hr

Informacije sadržane u ovoj poruci mogu biti povjerljive ili privilegirane, vlasništvo su poduzeća SMIT COMMERCE d.o.o. i namijenjene su naslovljenim primateljima. Ukoliko ste poruku primili greškom molimo da se suzdržite od kopiranja, upotrebe i daljnje distribucije informacija, te poruku čim prije izbrišete. Stavovi i mišljenja izneseni u ovoj poruci ne predstavljaju nužno službene stavove i mišljenja poduzeća SMIT COMMERCE d.o.o.. SMIT COMMERCE d.o.o. ne preuzima obveze temeljem sadržaja ove poruke, osim onih koje su potvrđene pravno prihvatljivim dokumentom. Kako je elektronička pošta nepouzdan i nesiguran medij, SMIT COMMERCE d.o.o. ne može preuzeti odgovornost za eventualne štete koje ova poruka može prouzročiti, te preporučamo da svu elektroničku poštu podvrgnete provjeri u vlastitom sustavu zaštite.

Information in this message may be confidential or privileged, they are owned by the company SMIT COMMERCE d.o.o. designed for entitled recipients. If you received the message by mistake, please refrain from the use, copying and further distribution of information, and delete the message. The views and opinions expressed in this message does not necessarily represent the official views and opinions of the company SMIT COMMERCE d.o.o.. SMIT COMMERCE d.o.o. not assume obligations on the basis of the content of these messages, except those that are certified legally acceptable document. As the email is unreliable and unsafe medium, SMIT COMMERCE d.o.o. can not assume responsibility for any damage that may cause the message, and we recommend that you do all e-mail check in your own system of protection.

From: JAVNA
Sent: Thursday, October 5, 2023 3:39 PM
To: Ana-Marija Novak <ana-marija.novak@hck.hr>
Cc: Kata Lerotić <kata.lerotic@hck.hr>
Subject: RE: Nabava, isporuka i montaža namještaja i IT opreme za potrebe opremanja Centra Hrvatskog Crvenog križa za korisnike socijalnih usluga u zajednici - zahtjev, dostavlja se

Poštovani,

U prilogu dostavljam prihvat računske pogreške, novi ponudbeni list za grupu 3, te traženu dokumentaciju sukladno točki 4.2.2.

Srdačan pozdrav,

S poštovanjem/ Best Regards

Jasmina Gregurović
Odjel javne nabave
Public Procurement



Gornjostupnička 9b, Zagreb - Stupnik, Croatia
Tel: +385 1 6598 531
Fax: +385 1 6598 520
E-mail: javna.nabava@smit-commerce.hr
Web: www.smit-commerce.hr

Informacije sadržane u ovoj poruci mogu biti povjerljive ili privilegirane, vlasništvo su poduzeća SMIT COMMERCE d.o.o. i namijenjene su naslovljenim primateljima. Ukoliko ste poruku primili greškom molimo da se suzdržite od kopiranja, upotrebe i daljnje distribucije informacija, te poruku čim prije izbrišete. Stavovi i mišljenja izneseni u ovoj poruci ne predstavljaju nužno službene stavove i mišljenja poduzeća SMIT COMMERCE d.o.o.. SMIT COMMERCE d.o.o. ne preuzima obveze temeljem sadržaja ove poruke, osim onih koje su potvrđene pravno prihvatljivim dokumentom. Kako je elektronička pošta nepouzdan i nesiguran medij, SMIT COMMERCE d.o.o. ne može preuzeti odgovornost za eventualne štete koje ova poruka može prouzročiti, te preporučamo da svu elektroničku poštu podvrgnete provjeri u vlastitom sustavu zaštite.

Information in this message may be confidential or privileged, they are owned by the company SMIT COMMERCE d.o.o. designed for entitled recipients. If you received the message by mistake, please refrain from the use, copying and further distribution of information, and delete the message. The views and opinions expressed in this message does not necessarily represent the official views and opinions of the company SMIT COMMERCE d.o.o.. SMIT COMMERCE d.o.o. not assume obligations on the basis of the content of these messages, except those that are certified legally acceptable document. As the email is unreliable and unsafe medium, SMIT COMMERCE d.o.o. can not assume responsibility for any damage that may cause the message, and we recommend that you do all e-mail check in your own system of protection.

From: Ana-Marija Novak <ana-marija.novak@hck.hr>

Sent: Thursday, October 5, 2023 10:37 AM

To: JAVNA <javna.nabava@smit-commerce.hr>

Cc: Kata Lerotić <kata.lerotic@hck.hr>

Subject: Nabava, isporuka i montaža namještaja i IT opreme za potrebe opremanja Centra Hrvatskog Crvenog križa za korisnike socijalnih usluga u zajednici - zahtjev, dostavlja se

Poštovani,

Molimo vas da postupite sukladno Zahtjevu u prilogu što prije, a najkasnije u roku do 5 dana od dana primitak ovog Zahtjeva.

S poštovanjem,



Ana-Marija Novak

Odjel za nabavu / Procurement Unit
Služba za pravne poslove / Legal Affairs Department

Hrvatski Crveni križ / Croatian Red Cross

tel: +385 1 4655 814 / (ext. 104)
mob: +385 99 321 22 43
fax: +385 1 4655 365
e-mail: ana-marija.novak@hck.hr

Pomozite društvu u kojemu živite i podržite programe HCK uplatom na račun IBAN: HR 6923400091511555516, pozivom na donacijski telefon 060 90 11 (cijena po pozivu je 6,25 kn - PDV uključen) te internetskim donacijama

na www.hck.hr. Pridružite nam se i na   . Hvala vam na pomoći!

Help your community by supporting the Croatian Red Cross in its daily work. You can make a donation in favour of our bank account IBAN: HR 6923400091511555516, by calling telephone number 060 90 11 (6,25 kuna - VAT included),

or donating online on www.hck.hr. Join us on  and . Thank you for your support!



HRVATSKI CRVENI KRIŽ

Uvjeti i iznimke prijena informacija: Ova elektronička poruka je povjerljiva i može sadržavati povlaštene informacije. Ako ova poruka nije namijenjena Vama, niste ovlašteni čitati, ispisivati, pohranjivati, obrađivati niti priopćavati ovu poruku. Ako ste ovu poruku primili greškom, molimo Vas da o tome odmah obavijestite pošiljatelja i izbrisete ovu poruku, njene priložnice i kopije. Hrvatski Crveni križ ne preuzima nikakvu odgovornost s obzirom na bilo koju moguću netočnost bilo kojeg podatka koji je sadržan u ovoj poruci ako takav podatak nije povezan s registriranim predmetom poslovanja Hrvatskog Crvenog križa. Stajališta izražena u ovoj poruci ne odražavaju nužno službena stajališta Hrvatskog Crvenog križa. Ako na bilo koji način po primitku obrađujete ovu poruku u smislu Opće uredbe o zaštiti osobnih podataka i Zakona o provedbi Opće uredbe o zaštiti osobnih podataka (uvid, prosljeđivanje, odgovaranje, prilagodba i sl.) smatra se da razumijete i da prihvaćate sve navedeno u ovoj izjavi o odricanju odgovornosti. Hvala!

Disclaimer: This e-mail is confidential and may contain privileged information. If you are not the intended recipient, you are not authorized to read, print, save, process or disclose this message. If you have received this message by mistake, please inform the sender immediately and delete this e-mail, its attachments, and any copies. The Croatian Red Cross does not take any responsibility with regards to any possible inaccuracy of any data contained in this e-mail if such data do not relate to the registered services of the Croatian Red Cross. The opinions expressed in this e-mail do not necessarily reflect the official positions of the Croatian Red Cross. If you are in any way processing this e-mail upon receipt, in terms of the General Data Protection Regulation or the Law on the Implementation of the General Data Protection Regulation (consultation, forwarding, replying, adaptation, etc.), it is considered that you understand and accept everything stated in this disclaimer. Thank you!

Obrazac 2c - Ponudbeni troškovnik

Predmet nabave: Nabava, isporuka i montaža namještaja i IT opreme za potrebe opremanja Centra Hrvatskog Crvenog križa za korisnike socijalnih usluga u zajednici

KLASA: 406-03/23-08/46

Naručitelj:

HRVATSKI CRVENI KRIŽ
Ulica Crvenog križa 14-16
10000 Zagreb
OIB:72527253659

Ponuditelj:

Naziv: smit-commerce d.o.o.

Sjedište: Gornjostupnička 9b, 10255 Gornji Stupnik

OIB: 95243482140

PONUDBENI TROŠKOVNIK

TROŠKOVNIK OPREME SVEUKUPNA REKAPITULACIJA				
1.	PODRUM UKUPNO			14.599,70
6.	OSTALO UKUPNO			880,00
	UKUPNO:			15.479,70
	PDV 25%			15.479,70
	TROŠKOVNIK OPREME SVEUKUPNO:			19.349,63

1. TROŠKOVNIK OPREME

OPĆI UVJETI

Izvođač je dužan svoje radove ugradnje vremenski, tehnički i tehnološki u svemu koordinirati sa izvedbom ostalih radova, prema dogovoru sa Naručiteljem, Projektantom i Nadzornim inženjerom. Dinamika izvođenja usklađuje se s ostalim radovima. Oprema se ne smije ugrađivati prije pripreme podloge i stvaranja potrebnih uvjeta na mjestu ugradnje. Izvođač je dužan pregledati ostalu projektnu dokumentaciju i zatražiti eventualne prilagodbe prije početka radova ugradnje. O mogućim nedostacima u izvedbi prethodnih radova, što može utjecati na postav opreme, treba obavijestiti Nadzornog inženjera. Neće se priznavati naknadne primjedbe na prethodne radove koje mogu utjecati na postavljenu opremu.

Sve radove ugradnje opreme iz ovog troškovnika treba izvesti solidno i stručno do potpune gotovosti i funkcionalnosti u skladu s projektnom dokumentacijom, važećom zakonskom regulativom, pravilima struke, te uputama proizvođača.

Za oblikovne i tehnički zahtjevnije elemente potrebno je izraditi radioničke nacрте, prototipove sklopova, uzorke obrada površina i materijala te izvršiti potrebna ispitivanja koja potvrđuju ispravnost rješenja. Ovi radovi posebno su označeni u troškovniku i dio su jedinične cijene radova.

U jediničnim cijenama za pojedine stavke uračunati su svi radovi potrebni za ispravno i potpuno dovršenje predmetnih radova što obuhvaća troškove za:

- sav materijal, potreban rad, transporte, radne i pomoćne skele, oplate, alate, opremu, strojeve i pribor,
- organizaciju gradilišta sa potrebnim objektima, svim traženim zaštitama i stvaranjem odgovarajućih uvjeta za rad,
- priključke, energente, režije, upravu gradilišta i poduzeća,
- zbrinjavanje otpada,
- redovito čišćenje i odvoženje viška materijala i otpada (tijekom i po završetku radova),
- potrebna ispitivanja, dobavu atestne dokumentacije i dokaza kvalitete za sve ugrađene materijale i sustave,
- izrada uzoraka i radioničkih nacрта i
- sve ostalo što je potrebno za dovršetak radova do potpune funkcionalne gotovosti svake pojedine stavke i troškovnika u cjelini - ako opisom stavke nije drugačije određeno

Izvođač je dužan prije narudžbe, odnosno izrade pojedine opreme, dostaviti uzorke na ovjeru i izvršiti izmjeru tj. prekontrolirati sve mjere na gradilištu.

Za složenu opremu i uređaje Izvođač je dužan priložiti upute za korištenje te prema potrebi educirati korisnike o načinu upotrebe, što je uključeno u cijenu.

Izvođač je dužan ugraditi proizvode (materijal, opremu i dr.) čiju će usklađenost s traženim karakteristikama iz troškovnika potvrditi projektant prije narudžbe i isporuke, odnosno stručni nadzor prije ugradnje istog.

Za sve ponuđene proizvode (materijal, opremu i dr.) mora postojati atestna dokumentacija (dokazi o tehničkoj sposobnosti i kvaliteti proizvoda, certifikati, potvrde o sukladnosti i dr.) sukladno zahtjevima iz troškovnika i važećoj zakonskoj regulativi. Materijali koji su upotrebljeni u izradi, okov i sve ostalo
Odredba o normama

U dokumentaciji su navedena tehnička pravila koja opisuju predmet nabave pomoću hrvatskih odnosno europskih odnosno međunarodnih normi. Ponuditelj treba ponuditi predmet nabave u skladu s normama iz dokumentacije o nabavi ili jednakovrijednim normama. S toga za svaku navedenu normu navedenu pod dotičnom normizacijskom sustavu dozvoljeno je nuditi jednakovrijednu normu, tehničko odobrenje odnosno uputu iz odgovarajuće hrvatske, europske ili međunarodne nomenklature.

Materijali opreme

IVERAL : Svi iverali klase E1 prema 8N312, tino izvedenih rubova, svi rubovi kantiraniABS zaobljenom trakomdebljine 2mm, završno impregnirani prema DIN 68765, boje i tona prema odabiru projektanta.- MDF ploče - gustoća 770-800 kg/m³; završno oplemenjena melaminskom folijom ili prirodnim furnirom.sve MDF ploče u skladu s europskim standardima - prema normi E1.

- okov za namještaj - prvoklasan
- čvrstoća i izdržljivost za izvlačne elemente i njihove dijelove
- čvrstoća i izdržljivost u vertikalnim ili horizontalnim osima okretanja
- mehanizmi za zaključavanje

INOX : obvezna primjena inox-a '1.4301 debljine 2,5 mm. Sve konstrukcije elemenata također se moraju izvesti od inox profila. Zamjenski materijali nisu dopušteni. sve radove izvesti od kvalitetnog materijala prema nacrtima, opisu, detaljima, pismenim i usmenim dogovorima, ali sve u okviru ponuđene jedinične cijene. Sve greške učinjene prigodom rada na vlastitim ili tuđim radovima i materijalima imaju se ukloniti na račun ponuditelja. Svi nekvalitetni radovi i materijali imaju se otkloniti i zamijeniti ispravnima bez bito kakve odštete od strane investitora.

Ako opis koje stavke dovodi izvođača u sumnju o načinu izvedbe treba pravovremeno prije predaje ponude tražiti objašnjenje od naručitelja.Eventualne izmjene materijala te naeina izvedbe tokom gradnje moraju se izvršiti isključivo pismenim dogovorom sa projektantom i nadzornim inženjerom.

Izvedeni radovi i oprema moraju u cijelosti odgovarati opisu u troškovniku, a u tu svrhu investitor ima pravo od izvođača tražiti prije početka radova uzorke, te izvedeni radovi i oprema moraju istima u cijelosti odgovarati.Sva kontrola vrši se bez posebne naplate.Stolice za rad - moraju biti ergonomski oblikovane s mogućnošću namještanja visine sjedala.Sjedalo anatomski oblikovano, tapecirano, plinski cilindar; ojastučenje od PU pjene i negorive tkanine otporna na vlagu, habanje i utjecaj UV zraka. Obloga naslona: mrežasta negoriva tkanina, otporna na vlagu, habanje i utjecaj UV zraka

Izdržljivost - trajnost 60000 ciklusa: QI; Jamstvo min 5 god; prema HRN EN 1335

Stolovi istolice: Kakvoća materijala i izrade: QI

Ormari: Kakvoća materijala i izrade: QI; prema HRN EN 14073

NAPOMENA: ZA SVAKU STAVKU OVOG TROŠKOVNIKA UNUTAR KOJE SE NAVODE DIMENZIJE ODREĐENOG PROIZVODA (DUŽINA/ ŠIRINA/ VISINA) DOPUŠTA SE ODSTUPANJE OD ± 2CM. U DRUGIM BROJČANIM, KARAKTERISTIKAMA SMIJE SE ODSTUPATI 10% dok su ostale raspisane karakteristike minimalne i mogu se nuditi bolje.

Ukoliko gospodarski subjekt nudi proizvod sukladno nazivu proizvoda iz troškovničke stavke nije dužan upisivati jednakovrijednost.

opis stavke	jedinica mjere	kolicina	jedinicna cijena	ukupno
I TROŠKOVNIK OPREME				
1. PODRUM				
19. Nabava, doprema i ugradnja PERILICE RUBLJA Kapacitet: minimalno 15kg, Volumen bubnja minimalno 140l Medij grijanja: električna energija, priključak za toplu i hladnu vodu Minimalno 20 kombinacija programa Potrošnja vode do 130 litara (tope+hladne) Centrifuga minimalno 950 o/min G-faktor minimalno 360 Sustav automatske uštede vode Automatsko vaganje rublja Pumpa za ispušt vode Priključni napon 220-240V/50Hz Ukupna snaga minimalno 3,5kW, maksimalno 4kW Dimenzije: (ŠxDxV): min. 730x400x1030mm, max. 960x810x1100mm	kom	2,00	4.635,1	9.270,2
20. SUŠILICA RUBLJA Kapacitet minimalno 10kg Volumen bubnja minimalno 200 litara Medij grijanja: električna energija, Ventilirajuća, vanjska ispušna cijev Mogućnost ugradnje sušilice na perilicu Minimalno 4 programa Priključni napon 220-240V/50 Hz Ukupna snaga max. 5,5 kW Dim. (ŠxDxV): max. 700x770x990mm	kom	2,00	1.881,0	3.762,0
23. VALJAK ZA GLAČANJE Promjer valjka minimalno 160mm Radna širina minimalno 830mm Kapacitet, glačanje kod ostatka vlade do 15kg/h Priključni napon 220-240V/50Hz Ukupna snaga u rasponu od 2,80-3,30kW	kom	1,00	1.567,5	1.567,5
1. PODRUM UKUPNO :				14.599,70

opis stavke	jedinica mjere	količina	jedinična cijena	ukupna
-------------	----------------	----------	------------------	--------

6. OSTALO :

23. UGRADBENA MIKROVALNA PEĆNICA

mogućnost brzog podgrijavanja ili odmrzavanja namirnica. Zvučni signal upozorava kada je kraj programa, a za preglednost brine unutrašnje svjetlo; ima snagu mikrovalova 700 W i 5 stupnjeva rada. Pećnica se otvara pritiskom na gumb, a stupnjeve snage izabirete preko gumba za upravljanje. Tehnički detalji: promjer pladnja: 245 mm, stakleni pladanj, dimenzije: 389×596×320 mm dužina kabela: 1,3 m, priključna snaga: 1050 W
Jamstvo 2 godine

kom	8,00	110,0	880,0
-----	------	-------	-------

5. OSTALO UKUPNO :

880,00

SMIT-COMMERCE d.o.o.
trgovina, proizvodnja i usluge
GORNJI STUPNIK, Dalmatinska 91b

Ana-Marija Novak

From: martina.nikolcic@bijelisvijet.hr
Sent: 6. listopada 2023. 14:46
To: Ana-Marija Novak
Cc: Kata Lerotić
Subject: RE: Nabava, isporuka i montaža namještaja i IT opreme za potrebe opremanja Centra Hrvatskog Crvenog križa za korisnike socijalnih usluga u zajednici - zahtjev, dostavlja se
Attachments: Ispravljen troškovnik i ponudbeni list.pdf

Poštovana,

izjavljujemo da prihvaćamo računsku pogrešku u našoj ponudi, te u prilogu dostavljam ispravljen troškovnik i ponudbeni list.

Lijep pozdrav,
Martina Nikolčić



Bright World
BIJELI SVIJET

Martina Nikolčić
Voditelj ključnih kupaca

p: +385 1 309 18 70
m: +385 99 468 36 11
a: Kranjčevićeva 50, Zagreb
w: www.bijelisvijet.hr
w: www.brightworld.hr



From: Ana-Marija Novak <ana-marija.novak@hck.hr>
Sent: 05. listopada 2023. 10:38
To: martina.nikolcic@bijelisvijet.hr
Cc: Kata Lerotić <kata.lerotic@hck.hr>
Subject: Nabava, isporuka i montaža namještaja i IT opreme za potrebe opremanja Centra Hrvatskog Crvenog križa za korisnike socijalnih usluga u zajednici - zahtjev, dostavlja se

Poštovani,
Molimo vas da postupite sukladno Zahtjevu u prilogu što prije, a najkasnije u roku do 5 dana od dana primitak ovog Zahtjeva.
S poštovanjem,

Ana-Marija Novak

Odjel za nabavu / Procurement Unit
Služba za pravne poslove / Legal Affairs Department



Hrvatski Crveni križ / Croatian Red Cross



tel: +385 1 4655 814 / (ext. 104)

mob: +385 99 321 22 43

fax: +385 1 4655 365

e-mail: ana-marija.novak@hck.hr

Pomozite društvu u kojemu živite i podržite programe HCK uplatom na račun IBAN: HR 6923400091511555516, pozivom na donacijski telefon 060 90 11 (cijena po pozivu je 6,25 kn - PDV uključen) te internetskim donacijama na www.hck.hr. Pridružite nam se i na  . Hvala vam na pomoći!

Help your community by supporting the Croatian Red Cross in its daily work. You can make a donation in favour of our bank account IBAN: HR 6923400091511555516, by calling telephone number 060 90 11 (6,25 kuna - VAT included), or donating online on www.hck.hr. Join us on  and . Thank you for your support!



HRVATSKI CRVENI KRIŽ

Uvjeti i iznimke prijenosa informacija: Ova elektronička poruka je povjerljiva i može sadržavati povlaštene informacije. Ako ova poruka nije namijenjena Vama, niste ovlašteni čitati, ispisivati, pohranjivati, obrađivati niti priopćavati ovu poruku. Ako ste ovu poruku primili greškom, molimo Vas da o tome odmah obavijestite pošiljatelja i izbrisete ovu poruku, njene privitke i kopije. Hrvatski Crveni križ ne preuzima nikakvu odgovornost s obzirom na bilo koju moguću netočnost bilo kojeg podatka koji je sadržan u ovoj poruci ako takav podatak nije povezan s registriranim predmetom poslovanja Hrvatskog Crvenog križa. Stajališta izražena u ovoj poruci ne odražavaju nužno službena stajališta Hrvatskog Crvenog križa. Ako na bilo koji način po primitku obrađujete ovu poruku u smislu Opće uredbe o zaštiti osobnih podataka i Zakona o provedbi Opće uredbe o zaštiti osobnih podataka (uvid, prosljeđivanje, odgovaranje, prilagodba i sl.) smatra se da razumijete i da prihvaćate sve navedeno u ovoj izjavi o odricanju odgovornosti. Hvala!

Disclaimer: This e-mail is confidential and may contain privileged information. If you are not the intended recipient, you are not authorized to read, print, save, process or disclose this message. If you have received this message by mistake, please inform the sender immediately and delete this e-mail, its attachments, and any copies. The Croatian Red Cross does not take any responsibility with regards to any possible inaccuracy of any data contained in this e-mail if such data do not relate to the registered services of the Croatian Red Cross. The opinions expressed in this e-mail do not necessarily reflect the official positions of the Croatian Red Cross. If you are in any way processing this e-mail upon receipt, in terms of the General Data Protection Regulation or the Law on the Implementation of the General Data Protection Regulation (consultation, forwarding, replying, adaptation, etc.), it is considered that you understand and accept everything stated in this disclaimer. Thank you!

Obrazac 2c - Ponudbeni troškovnik

Predmet nabave: Nabava, isporuka i montaža namještaja i IT opreme za potrebe opremanja Centra Hrvatskog Crvenog križa za korisnike socijalnih usluga u zajednici

KLASA: 406-03/23-08/46

Naručitelj:

HRVATSKI CRVENI KRIŽ
Ulica Crvenog križa 14-16
10000 Zagreb
OIB:72527253659

Ponuditelj:

Naziv:
Sjedište:
OIB:

PONUDBENI TROŠKOVNIK

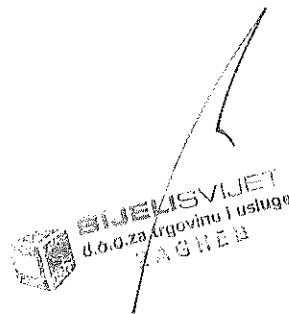

TROŠKOVNIK OPREME SVEUKUPNA REKAPITULACIJA				
1.	PODRUM UKUPNO			
6.	OSTALO UKUPNO			
	UKUPNO:			0,00
	PDV 25%			0,00
	TROŠKOVNIK OPREME SVEUKUPNO:			0,00

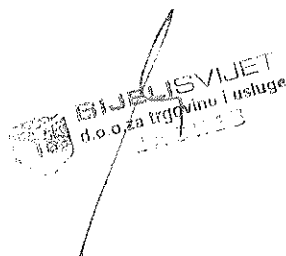

1. TROŠKOVNIK OPREME

OPĆI UVJETI

Izvođač je dužan svoje radove ugradnje vremenski, tehnički i tehnološki u svemu koordinirati sa izvedbom ostalih radova, prema dogovoru sa Naručiteljem, Projektantom i Nadzornim inženjerom. Dinamika izvođenja usklađuje se s ostalim radovima. Oprema se ne smije ugrađivati prije pripreme podloge i stvaranja potrebnih uvjeta na mjestu ugradnje. Izvođač je dužan pregledati ostalu projektnu dokumentaciju i zatražiti eventualne prilagodbe prije početka radova ugradnje. O mogućim nedostacima u izvedbi prethodnih radova, što može utjecati na postav opreme, treba obavijestiti Nadzornog inženjera. Neće se priznavati naknadne primjedbe na prethodne radove koje mogu utjecati na postavljenu opremu.

Sve radove ugradnje opreme iz ovog troškovnika treba izvesti solidno i stručno do potpune gotovosti i funkcionalnosti u skladu s projektnom dokumentacijom, važećom zakonskom regulativom, pravilima struke, te uputama proizvođača.

Za oblikovne i tehnički zahtjevnije elemente potrebno je izraditi radioničke nacрте, prototipove sklopova, uzorke obrada površina i materijala te izvršiti potrebna ispitivanja koja potvrđuju ispravnost rješenja. Ovi radovi posebno su označeni u troškovniku i dio su jedinične cijene radova.

U jediničnim cijenama za pojedine stavke uračunati su svi radovi potrebni za ispravno i potpuno dovršenje predmetnih radova što obuhvaća troškove za:

- sav materijal, potreban rad, transporte, radne i pomoćne skele, oplata, alate, opremu, strojeve i pribor,
 - organizaciju gradilišta sa potrebnim objektima, svim traženim zaštitama i stvaranjem odgovarajućih uvjeta za rad,
 - priključke, energente, režije, upravu gradilišta i poduzeća,
 - zbrinjavanje otpada,
 - redovito čišćenje i odvoženje viška materijala i otpada (tijekom i po završetku radova),
 - potrebna ispitivanja, dobavu atestne dokumentacije i dokaza kvalitete za sve ugrađene materijale i sustave,
 - izrada uzoraka i radioničkih nacрта i
 - sve ostalo što je potrebno za dovršetak radova do potpune funkcionalne gotovosti svake pojedine stavke i troškovnika u cijelini - ako opisom stavke nije drugačije određeno.
- Izvođač je dužan prije narudžbe, odnosno izrade pojedine opreme, dostaviti uzorke na ovjeru i izvršiti izmjeru tj. prekontrolirati sve mjere na gradilištu.

Za složenu opremu i uređaje Izvođač je dužan priložiti upute za korištenje te prema potrebi educirati korisnike o načinu upotrebe, što je uključeno u cijenu.

Izvođač je dužan ugraditi proizvode (materijal, opremu i dr.) čiju će usklađenost s traženim karakteristikama iz troškovnika potvrditi projektant prije narudžbe i isporuke, odnosno stručni nadzor prije ugradnje istog.

Za sve ponuđene proizvode (materijal, opremu i dr.) mora postojati atestna dokumentacija (dokazi o tehničkoj sposobnosti i kvaliteti proizvoda, certifikati, potvrde o sukladnosti i dr.) sukladno zahtjevima iz troškovnika i važećoj zakonskoj regulativi. Materijali koji su upotrebljeni u izradi, okov i sve ostalo po Odredba o normama

U dokumentaciji su navedena tehnička pravila koja opisuju predmet nabave pomoću hrvatskih odnosno europskih odnosno međunarodnih normi. Ponuditelj treba ponuditi predmet nabave u skladu s normama iz dokumentacije o nabavi ili jednakovrijednim normama. S toga za svaku navedenu normu navedenu pod dotičnom normizacijskom sustavu dozvoljeno je nuditi jednakovrijednu normu, tehničko odobrenje odnosno uputu iz odgovarajuće hrvatske, europske ili međunarodne nomenklature.

Materijali opreme

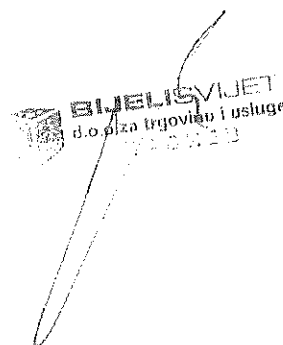

IVERAL : Svi iverali klase E1 prema 8N312, tino izvedenih rubova, svi rubovi kantirani ABs zaobljenom trakom debljine 2mm, završno impregnirani prema DIN 68765, boje i tona prema odabiru projektanta.- MDF ploče - gustoća 770-800 kg/m³; završno oplemenjena melaminskom folijom ili prirodnim furnirom. sve MDF ploče u skladu s europskim standardima - prema normi E1.

- okov za namještaj - prvoklasan
- čvrstoća i izdržljivost za izvlačne elemente i njihove dijelove
- čvrstoća i izdržljivost u vertikalnim ili horizontalnim osima okretanja
- mehanizmi za zaključavanje

INOX : obavezna primjena inox-a '1.4301 debljine 2,5 mm. Sve konstrukcije elemenata također se moraju izvesti od inox profila. Zamjenski materijali nisu dopušteni.

sve radove izvesti od kvalitetnog materijala prema nacrtima, opisu, detaljima, pismenim i usmenim dogovorima, ali sve u okviru ponuđene jedinične cijene. Sve greške učinjene prigodom rada na vlastitim ili tuđim radovima i materijalima imaju se ukloniti na račun ponuditelja.

Svi nekvalitetni radovi i materijali imaju se otkloniti i zamijeniti ispravnima bez bito kakve odštete od strane investitora.

Ako opis koje stavke dovodi izvođača u sumnju o načinu izvedbe treba pravovremeno prije predaje ponude tražiti objašnjenje od naručitelja. Eventualne izmjene materijala te načina izvedbe tokom gradnje moraju se izvršiti isključivo pismenim dogovorom sa projektantom i nadzornim inženjerom.

Izvedeni radovi i oprema moraju u cijelosti odgovarati opisu u troškovniku, a u tu svrhu investitor ima pravo od izvođača tražiti prije početka radova uzorke, te izvedeni radovi i oprema moraju istima u cijelosti odgovarati. Sva kontrola vrši se bez posebne naplate. Stolice za rad - moraju biti ergonomski oblikovane s mogućnošću namještanja visine sjedala. Sjedalo

anatomski oblikovano, tapecirano, plinski cilindar; ojastučenje od PU pjene i negorive tkanine otporna na vlagu, habanje i utjecaj UV zraka. Obloga naslona: mrežasta negoriva tkanina, otporna na vlagu, habanje i utjecaj UV zraka

Izdržljivost - trajnost 60000 ciklusa: QI; Jamstvo min 5 god; prema HRN EN 1335

Stolovi istolice: Kakvoća materijala i izrade: QI

NAPOMENA: ZA SVAKU STAVKU OVOG TROŠKOVNIKA UNUTAR KOJE SE NAVODE DIMENZIJE ODREĐENOG PROIZVODA (DUŽINA/ ŠIRINA/ VISINA) DOPUŠTA SE ODSUPANJE OD ± 2CM. U DRUGIM BROJČANIM, KARAKTERISTIKAMA SMIJE SE ODSUPATI 10% dok su ostale raspisane karakteristike minimalne i mogu se nuditi bolje.

Ukoliko gospodarski subjekt nudi proizvod sukladno nazivu proizvoda iz troškovničke stavke nije dužan upisivati jednakovrijednost.

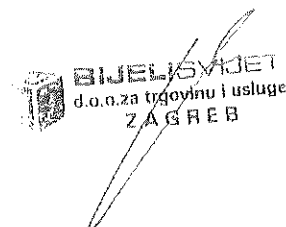

opis stavke	jedinica mjere	količina	jedinična cijena	ukupno
-------------	----------------	----------	------------------	--------

I TROŠKOVNIK OPREME

1. PODRUM

19.	Nabava, doprema i ugradnja PERILICE RUBLJA Kapacitet: minimalno 15kg, Volumen bubnja minimalno 140l Medij grijanja: električna energija, priključak za toplu i hladnu vodu Minimalno 20 kombinacija programa Potrošnja vode do 130 litara (tope+hladne) Centrifuga minimalno 950 o/min G-faktor minimalno 360 Sustav automatske uštede vode Automatsko vaganje rublja Pumpa za ispust vode Priključni napon 220-240V/50Hz Ukupna snaga minimalno 3,5kW, maksimalno 4kW Dimenzije: (ŠxDxV): min. 730x400x1030mm, max. 960x810x1100mm	kom	2,00	4.303,5	8.607,0
20.	SUŠILICA RUBLJA Kapacitet minimalno 10kg Volumen bubnja minimalno 200 litara Medij grijanja: električna energija, Ventilirajuća, vanjska ispušna cijev Mogućnost ugradnje sušilice na perilicu Minimalno 4 programa Priključni napon 220-240V/50 Hz Ukupna snaga max. 5,5 kW Dim. (ŠxDxV): max. 700x770x990mm	kom	2,00	1.800,0	3.600,0
23.	VALJAK ZA GLAČANJE Promjer valjka minimalno 160mm Radna širina minimalno 830mm Kapacitet, glačanje kod ostatka vlade do 15kg/h Priključni napon 220-240V/50Hz Ukupna snaga u rasponu od 2,80-3,30kW	kom	1,00	1.442,7	1.442,7
1.	PODRUM UKUPNO :				13.649,7

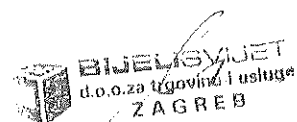

opis stavke	jedinica mjere	količina	jedinična cijena	ukupno
-------------	----------------	----------	------------------	--------

6. OSTALO :

23. UGRADBENA MIKROVALNA PEĆNICA

mogućnost brzog podgrijavanja ili odmrzavanja namirnica. Zvučni signal upozorava kada je kraj programa, a za preglednost brine unutrašnje svjetlo; ima snagu mikrovalova 700 W i 5 stupnjeva rada. Pećnica se otvara pritiskom na gumb, a stupnjeve snage izabirete preko gumba za upravljanje. Tehnički detalji: promjer pladnja: 245 mm, stakleni pladanj, dimenzije: 389×596×320 mm dužina kabela: 1,3 m, priključna snaga: 1050 W .lamstvo 2 godine

kom	8,00	167,2	1.337,6
-----	------	-------	---------

5. OSTALO UKUPNO :	1.337,6
---------------------------	----------------

 **BUELIŠVAJET**
d.o.o. za trgovinu i usluge
ZAGREB

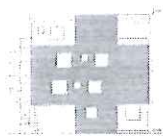

Obrazac 1 A - Ponudbeni list – obrazac za ponudu koju daje samostalni ponuditelj

Predmet nabave: Nabava, isporuka i montaža namještaja i IT opreme za potrebe opremanja

Centra Hrvatskog Crvenog križa za korisnike socijalnih usluga u zajednici

- Grupa 31 BIJEVA TEHNIKA

Naručitelj: Hrvatski Crveni križ

Zajednica ponuditelja	NE	
Naziv (tvrtka) ponuditelja	BIJELI SVIJET d.o.o.	
Sjedište:	Kranjčevićeva 50, 10000 Zagreb	
Broj Ponude:	102236	
OIB:	31225259453	
IBAN:	HR0524840081103648217	
Ponuditelj u sustavu PDV-a (zaokružiti):	<input checked="" type="radio"/> DA	<input type="radio"/> NE
Adresa za dostavu pošte:	Kranjčevićeva 50, 10000 Zagreb	
Kontakt osoba ponuditelja Telefon, faks, e-pošta:	Martina Nikolčić, 099/468 3611 martina.nikolcic@bijelisvijet.hr	

1. **Cijena ponude** - iskazuje se brojkama u eurima (EUR)

Cijena ponude u EUR bez PDV-a:	14.987,30
Iznos PDV-a :	3.746,83
Cijena ponude u EUR s PDV-om:	18.734,13
Cijena ponude u kn s PDV-om	141.152,30

2. **Rok valjanosti ponude**

Rok valjanosti ponude: mora biti najmanje 100 dana od dana isteka roka za dostavu ponude

3. **Rok isporuke opreme**

Rok isporuke (ponuditelj upisuje pojedinačni rok isporuke koji je kriterij za odabir ponude):	Do 40 dana od dana zaprimanja narudžbe
---	--

4. **Oslanja li se gospodarski subjekt na sposobnost drugih subjekata (zaokružiti)**

DA NE

Ako je odgovor DA navesti subjekta i sposobnost na koju se oslanja

SUBJEKT NA KOJEG SE OSLANJA	TEHNIČKA I STRUČNA SPOSOBNOST
-----------------------------	-------------------------------



Svojim potpisom potvrđuje se da smo proučili i razumjeli Poziv na dostavu ponuda i sve uvjetete da se ponuda daje sukladno uvjetima iz Poziva na dostavu ponuda, a prema Troškovniku koji čini sastavni dio Poziva na dostavu ponuda:

U 19. 06. / 10 / 2023.

ZA PONUDITELJA:

MARIO MARTINEZ

(ime, prezime osobe ovlaštene za zastupanje gospodarskog subjekta)



(potpis osobe po ovlaštene za zastupanje gospodarskog subjekta)

Ana-Marija Novak

57

From: Ana-Marija Novak
Sent: 5. listopada 2023. 15:47
To: JAVNA
Subject: RE: Nabava, isporuka i montaža namještaja i IT opreme za potrebe opremanja Centra Hrvatskog Crvenog križa za korisnike socijalnih usluga u zajednici - zahtjev, dostavlja se

Poštovani,
Potrebno je dostaviti i novi Ponudbeni troškovnik za grupu 3.
Zahvaljujemo!
S poštovanjem,



Ana-Marija Novak

Odjel za nabavu / Procurement Unit
Služba za pravne poslove / Legal Affairs Department

Hrvatski Crveni križ / Croatian Red Cross

tel: +385 1 4655 814 / (ext. 104)
mob: +385 99 321 22 43
fax: +385 1 4655 365
e-mail: ana-marija.novak@hck.hr

Pomozite društvu u kojemu živite i podržite programe HCK uplatom na račun IBAN: HR 6923400091511555516, pozivom na donacijski telefon 060 90 11 (cijena po pozivu je 6,25 kn - PDV uključen) te internetskim donacijama

na www.hck.hr. Pridružite nam se i na  . Hvala vam na pomoći!

Help your community by supporting the Croatian Red Cross in its daily work. You can make a donation in favour of our bank account IBAN: HR 6923400091511555516, by calling telephone number 060 90 11 (6,25 kuna - VAT included),

or donating online on www.hck.hr. Join us on  and . Thank you for your support!



Uvjeti i iznimke prijenosa informacija: Ova elektronička poruka je povjerljiva i može sadržavati povlaštene informacije. Ako ova poruka nije namijenjena Vama, niste ovlašteni čitati, ispisivati, pohranjivati, obrađivati niti priopćavati ovu poruku. Ako ste ovu poruku primili greškom, molimo Vas da o tome odmah obavijestite pošiljatelja i izbrišete ovu poruku, njene privitke i kopije. Hrvatski Crveni križ ne preuzima nikakvu odgovornost s obzirom na bilo koju moguću netočnost bilo kojeg podatka koji je sadržan u ovoj poruci ako takav podatak nije povezan s registriranim predmetom poslovanja Hrvatskog Crvenog križa. Stajališta izražena u ovoj poruci ne odražavaju nužno službena stajališta Hrvatskog Crvenog križa. Ako na bilo koji način po primitku obrađujete ovu poruku u smislu Opće uredbe o zaštiti osobnih podataka i Zakona o provedbi Opće uredbe o zaštiti osobnih podataka (uvid, prosljeđivanje, odgovaranje, prilagodba i sl.) smatra se da razumijete i da prihvaćate sve navedeno u ovoj izjavi o odricanju odgovornosti. Hvala!

Disclaimer: This e-mail is confidential and may contain privileged information. If you are not the intended recipient, you are not authorized to read, print, save, process or disclose this message. If you have received this message by mistake, please inform the sender immediately and delete this e-mail, its attachments, and any copies. The Croatian Red Cross does not take any responsibility with regards to any possible inaccuracy of any data contained in this e-mail if such data do not relate to the registered services of the Croatian Red Cross. The opinions expressed in this e-mail do not necessarily reflect the official positions of the Croatian Red Cross. If you are in any way processing this e-mail upon receipt, in terms of the General Data Protection Regulation or the Law on the Implementation of the General Data Protection Regulation (consultation, forwarding, replying, adaptation, etc.), it is considered that you understand and accept everything stated in this disclaimer.
Thank you!

From: JAVNA <javna.nabava@smit-commerce.hr>
Sent: Thursday, October 5, 2023 3:39 PM
To: Ana-Marija Novak <ana-marija.novak@hck.hr>

Cc: Kata Lerotić <kata.lerotic@hck.hr>

Subject: RE: Nabava, isporuka i montaža namještaja i IT opreme za potrebe opremanja Centra Hrvatskog Crvenog križa za korisnike socijalnih usluga u zajednici - zahtjev, dostavlja se

Poštovani ,

U prilogu dostavljam prihvat računске pogreške , novi ponudbeni list za grupu 3 , te traženu dokumentaciju sukladno točki 4.2.2.

Srdačan pozdrav ,

S poštovanjem/ Best Regards

Jasmina Gregurović

Odjel javne nabave

Public Procurement



Gornjostupnička 9b, Zagreb - Stupnik , Croatia

Tel: +385 1 6598 531

Fax: +385 1 6598 520

E-mail: javna.nabava@smit-commerce.hr

Web: www.smit-commerce.hr

Informacije sadržane u ovoj poruci mogu biti povjerljive ili privilegirane, vlasništvo su poduzeća SMIT COMMERCE d.o.o. i namijenjene su naslovljenim primateljima. Ukoliko ste poruku primili greškom molimo da se suzdržite od kopiranja, upotrebe i daljnje distribucije informacija, te poruku čim prije izbrišete. Stavovi i mišljenja izneseni u ovoj poruci ne predstavljaju nužno službene stavove i mišljenja poduzeća SMIT COMMERCE d.o.o.. SMIT COMMERCE d.o.o. ne preuzima obveze temeljem sadržaja ove poruke, osim onih koje su potvrđene pravno prihvatljivim dokumentom. Kako je elektronička pošta nepouzdan i nesiguran medij, SMIT COMMERCE d.o.o. ne može preuzeti odgovornost za eventualne štete koje ova poruka može prouzročiti, te preporučamo da svu elektroničku poštu podvrgnete provjeri u vlastitom sustavu zaštite.

Information in this message may be confidential or privileged, they are owned by the company SMIT COMMERCE d.o.o. designed for entitled recipients. If you received the message by mistake, please refrain from the use, copying and further distribution of information, and delete the message. The views and opinions expressed in this message does not necessarily represent the official views and opinions of the company SMIT COMMERCE d.o.o.. SMIT COMMERCE d.o.o. not assume obligations on the basis of the content of these messages, except those that are certified legally acceptable document. As the email is unreliable and unsafe medium, SMIT COMMERCE d.o.o. can not assume responsibility for any damage that may cause the message, and we recommend that you do all e-mail check in your own system of protection.

From: Ana-Marija Novak <ana-marija.novak@hck.hr>

Sent: Thursday, October 5, 2023 10:37 AM

To: JAVNA <javna.nabava@smit-commerce.hr>

Cc: Kata Lerotić <kata.lerotic@hck.hr>

Subject: Nabava, isporuka i montaža namještaja i IT opreme za potrebe opremanja Centra Hrvatskog Crvenog križa za korisnike socijalnih usluga u zajednici - zahtjev, dostavlja se

Poštovani,

Molimo vas da postupite sukladno Zahtjevu u prilogu što prije, a najkasnije u roku do 5 dana od dana primitak ovog Zahtjeva.

S poštovanjem,

Ana-Marija Novak

Odjel za nabavu / Procurement Unit

Služba za pravne poslove / Legal Affairs Department

Hrvatski Crveni križ / Croatian Red Cross

tel: +385 1 4655 814 / (ext. 104)

mob: +385 99 321 22 43

fax: +385 1 4655 365

e-mail: ana-marija.novak@hck.hr

Ana-Marija Novak

-56

From: JAVNA <javna.nabava@smit-commerce.hr>
Sent: 5. listopada 2023. 15:39
To: Ana-Marija Novak
Cc: Kata Lerotić
Subject: RE: Nabava, isporuka i montaža namještaja i IT opreme za potrebe opremanja Centra Hrvatskog Crvenog križa za korisnike socijalnih usluga u zajednici - zahtjev, dostavlja se
Attachments: ponudbeni list.pdf; prihvata računsku pogrešku - HCK.pdf; tehničke specifikacije.pdf

Poštovani ,

U prilogu dostavljam prihvata računsku pogrešku , novi ponudbeni list za grupu 3 , te traženu dokumentaciju sukladno točki 4.2.2.

Srdačan pozdrav ,

S poštovanjem/ Best Regards

Jasmina Gregurović
Odjel javne nabave
Public Procurement



Gornjostupnička 9b, Zagreb - Stupnik, Croatia
Tel: +385 1 6598 531
Fax: +385 1 6598 520
E-mail: javna.nabava@smit-commerce.hr
Web: www.smit-commerce.hr

Informacije sadržane u ovoj poruci mogu biti povjerljive ili privilegirane, vlasništvo su poduzeća SMIT COMMERCE d.o.o. i namijenjene su naslovljenim primateljima. Ukoliko ste poruku primili greškom molimo da se suzdržite od kopiranja, upotrebe i daljnje distribucije informacija, te poruku čim prije izbrisate. Stavovi i mišljenja izneseni u ovoj poruci ne predstavljaju nužno službene stavove i mišljenja poduzeća SMIT COMMERCE d.o.o.. SMIT COMMERCE d.o.o. ne preuzima obveze temeljem sadržaja ove poruke, osim onih koje su potvrđene pravno prihvatljivim dokumentom. Kako je elektronička pošta nepouzdan i nesiguran medij, SMIT COMMERCE d.o.o. ne može preuzeti odgovornost za eventualne štete koje ova poruka može prouzročiti, te preporučamo da svu elektroničku poštu podvrgnete provjeri u vlastitom sustavu zaštite.

Information in this message may be confidential or privileged, they are owned by the company SMIT COMMERCE d.o.o. designed for entitled recipients. If you received the message by mistake, please refrain from the use, copying and further distribution of information, and delete the message. The views and opinions expressed in this message does not necessarily represent the official views and opinions of the company SMIT COMMERCE d.o.o.. SMIT COMMERCE d.o.o. not assume obligations on the basis of the content of these messages, except those that are certified legally acceptable document. As the email is unreliable and unsafe medium, SMIT COMMERCE d.o.o. can not assume responsibility for any damage that may cause the message, and we recommend that you do all e-mail check in your own system of protection.

From: Ana-Marija Novak <ana-marija.novak@hck.hr>
Sent: Thursday, October 5, 2023 10:37 AM
To: JAVNA <javna.nabava@smit-commerce.hr>
Cc: Kata Lerotić <kata.lerotic@hck.hr>
Subject: Nabava, isporuka i montaža namještaja i IT opreme za potrebe opremanja Centra Hrvatskog Crvenog križa za korisnike socijalnih usluga u zajednici - zahtjev, dostavlja se

Poštovani,

Molimo vas da postupite sukladno Zahtjevu u prilogu što prije, a najkasnije u roku do 5 dana od dana primitak ovog Zahtjeva.



S poštovanjem,



Ana-Marija Novak

Odjel za nabavu / Procurement Unit
Služba za pravne poslove / Legal Affairs Department

Hrvatski Crveni križ / Croatian Red Cross

tel: +385 1 4655 814 / (ext. 104)
mob: +385 99 321 22 43
fax: +385 1 4655 365
e-mail: ana-marija.novak@hck.hr

Pomozite društvu u kojemu živite i podržite programe HCK uplatom na račun IBAN: HR 6923400091511555516, pozivom na donacijski telefon 060 90 11 (cijena po pozivu je 6,25 kn - PDV uključen) te internetskim donacijama na www.hck.hr. Pridružite nam se i na  i . Hvala vam na pomoći!

Help your community by supporting the Croatian Red Cross in its daily work. You can make a donation in favour of our bank account IBAN: HR 6923400091511555516, by calling telephone number 060 90 11 (6,25 kuna - VAT included), or donating online on www.hck.hr. Join us on  and . Thank you for your support!



Uvjeti i iznimke prijena informacija: Ova elektronička poruka je povjerljiva i može sadržavati povlaštene informacije. Ako ova poruka nije namijenjena Vama, niste ovlašteni čitati, ispisivati, pohranjivati, obrađivati niti priopćavati ovu poruku. Ako ste ovu poruku primili greškom, molimo Vas da o tome odmah obavijestite pošiljatelja i izbrišete ovu poruku, njene privitke i kopije. Hrvatski Crveni križ ne preuzima nikakvu odgovornost s obzirom na bilo koju moguću netočnost bilo kojeg podatka koji je sadržan u ovoj poruci ako takav podatak nije povezan s registriranim predmetom poslovanja Hrvatskog Crvenog križa. Stajališta izražena u ovoj poruci ne odražavaju nužno službena stajališta Hrvatskog Crvenog križa. Ako na bilo koji način po primitku obrađujete ovu poruku u smislu Opće uredbe o zaštiti osobnih podataka i Zakona o provedbi Opće uredbe o zaštiti osobnih podataka (uvid, prosljeđivanje, odgovaranje, prilagodba i sl.) smatra se da razumijete i da prihvaćate sve navedeno u ovoj izjavi o odricanju odgovornosti. Hvala!

Disclaimer: This e-mail is confidential and may contain privileged information. If you are not the intended recipient, you are not authorized to read, print, save, process or disclose this message. If you have received this message by mistake, please inform the sender immediately and delete this e-mail, its attachments, and any copies. The Croatian Red Cross does not take any responsibility with regards to any possible inaccuracy of any data contained in this e-mail if such data do not relate to the registered services of the Croatian Red Cross. The opinions expressed in this e-mail do not necessarily reflect the official positions of the Croatian Red Cross. If you are in any way processing this e-mail upon receipt, in terms of the General Data Protection Regulation or the Law on the Implementation of the General Data Protection Regulation (consultation, forwarding, replying, adaptation, etc.), it is considered that you understand and accept everything stated in this disclaimer. Thank you!

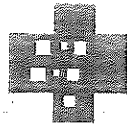

Obrazac 1 A - Ponudbeni list – obrazac za ponudu koju daje samostalni ponuditelj

Predmet nabave: Nabava, isporuka i montaža namještaja i IT opreme za potrebe opremanja
Centra Hrvatskog Crvenog križa za korisnike socijalnih usluga u zajednici

- Grupa 3. BOJELA TEMASICA

Naručitelj: Hrvatski Crveni križ

Zajednica ponuditelja	<input checked="" type="radio"/> NE	
Naziv (tvrtka) ponuditelja	Smit - Occurrence d.o.o.	
Sjedište:	Gornjostolmičke ulice 91, 10211 Gornji Stolac	
Broj Ponude:	296/2023	
OIB:	93243482147	
IBAN:	HR26873860021100012043	
Ponuditelj u sustavu PDV-a (zaokružiti):	<input checked="" type="radio"/> DA	<input type="radio"/> NE
Adresa za dostavu pošte:	Gornjostolmičke ulice 91, 10211 Gornji Stolac	
Kontakt osoba ponuditelja Telefon, faks, e-pošta:	Zlata Moguš, 0198331	

1. Cijena ponude - iskazuje se brojkama u eurima (EUR)

Cijena ponude u EUR bez PDV-a:	15.579,70
Iznos PDV-a :	3.869,93
Cijena ponude u EUR s PDV-om:	19.349,63
Cijena ponude u kn s PDV-om	

2. Rok valjanosti ponude

Rok valjanosti ponude: mora biti
najmanje 100 dana od dana isteka roka za
dostavu ponude

10 - DANA

3. Rok isporuke opreme

Rok isporuke (ponuditelj upisuje pojedinačni rok isporuke koji je kriterij za odabir ponude):	40 DANA
---	---------

4. Oslanja li se gospodarski subjekt na sposobnost drugih subjekata (zaokružiti)

<input type="radio"/> DA	<input checked="" type="radio"/> NE
--------------------------	-------------------------------------

Ako je odgovor DA navesti subjekta i sposobnost na koju se oslanja

SUBJEKT NA KOJEG SE OSLANJA	TEHNIČKA I STRUČNA SPOSOBNOST



Centar Hrvatskog Crvenog križa za korisnike socijalnih
usluga u zajednici, Dubravkin trg 11, Zagreb



Svojim potpisom potvrđuje se da smo proučili i razumjeli Poziv na dostavu ponuda i sve uvjetete da se ponuda daje sukladno uvjetima iz Poziva na dostavu ponuda, a prema Troškovniku koji čini sastavni dio Poziva na dostavu ponuda:

U Zagrebu, 06/10/2023.

ZA PONUDITELJA:

ZLATKO MEŠIĆ

(ime, prezime osobe ovlaštene za zastupanje gospodarskog subjekta)

SMIT-COMMERCE d.o.o
trgovina, proizvodnja i usluge
BOMBI STANJAN, Dominstanova 20A

(potpis osobe po ovlaštene za zastupanje gospodarskog subjekta)



TRGOVINA, PROIZVODNJA I USLUGE d.o.o.

OIB: 69241482140, MATIČNI BROJ: 3011291
Trgovački sud u Zagrebu, MB 080182675
Ime i prezime: Zlatko Meglaj, oec.
Zastupnik: Zlatko Meglaj, oec.
e-mail: zlatko@smi.commerce.hr
www.smit-commerce.hr



Sve za **GRADNJU** i **OPREMANJE** stana...

33 Godine s Vama

HRVATSKI CRVENI KRIŽ
Ulica Crvenog križa 14/I
10000 Zagreb
KLASA: 406-03/23-08/46
URBROJ: 101-03-23-52

U Gornjem Stupniku, 05.10.2023.

PREDMET: Prihvat računске pogreške u postupku nabava, isporuka i montaža namještaja i IT opreme za potrebe opremanja Centra Hrvatskog Crvenog križa Grupu 3 Bijela tehnika

Poštovani,

Prihvaćamo računsku pogrešku za predmet nabava, isporuka i montaža namještaja i IT opreme za potrebe opremanja Centra Hrvatskog Crvenog križa, Grupu 3 Bijela tehnika kod obračuna u stavkama troškovnika i u ukupnom zbroju troškovnika i ponudbenom listu, te je ispravno:

Stavka troškovnika "PODRUM UKUPNO" – iznosi 14.599,70 EUR bez PDV-a.

*Ukupna cijena ponude iznosi 15.479,70 EUR bez PDV-a,
Iznos PDV-a 25% iznosi 3.869,93 EUR,
Sveukupna cijena ponude iznosi 19.349,63 EUR s PDV-om*

S poštovanjem,

SMIT-COMMERCE d.o.o.
Direktorica i usluge
Zlatko Meglaj, oec.

CENTAR STUPNIK
Gornjostupnička 9b, 10255 Zagreb- Stupnik
Tel: + 385 1 6598 500 centrala
Fax: + 385 1 6598 520
HR68 2386 0021 1005 1264 3
Podravska banka, Koprivnica

POSLOVNICA 1 - PETRINJA
Zagrebačka ulica 2c, 44250 Petrinja
Tel: + 385 44 815 010
Fax: + 385 44 815 804
HR50 2407 0001 1001 3629 3
OTP banka, Zagreb

POSLOVNICA 2 - ZG VELESAJAM
Avenija Dubrovnik 15, Paviljon 10, 10000 Zagreb
Tel: + 385 1 6535 606
Fax: + 385 1 6535 494
HR19 2402 0061 1006 0213 5
Erste & Steiermärkische banka, Rijeka

1. TEKUKUFI -GRUPA 3

Profesionalna perilica rublja Titan

stavka 19.



Perilica rublja Titan C

BUBANJ

Volumen bubnja	147 lit
Kapacitet	15 kg
Maksimalni kapacitet punjenja	18 kg

SNAGA I NAPON

Ukupna snaga	3,8 kW
Napon	220 V
Frekvencija	50 Hz

OSTALE SPECIFIKACIJE

Brzina centrifuge	980 o/min
G-faktor	327
Težina	101 kg
Ventil za ispušt vode	Da
Razina buke	<62dB
Dimenzije (ŠxVxD)	737x1036x814 mm

KAPACITET

15kg
max 18kg

UKUPNA
SNAGA

3,8
kW

BRZI
PROGRAMI



VELIKI
VOLUMEN
BUBNJA

147
l

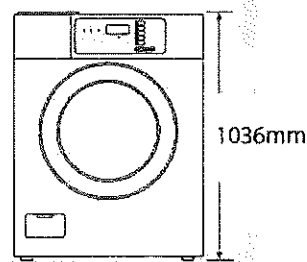

25mm 737mm 25mm

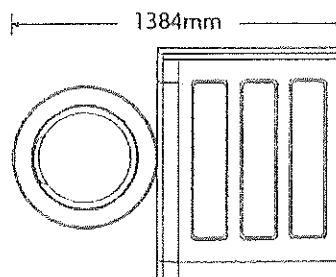

570mm 814mm 100mm

Program
samочишćenja i
snaga ispiranja

Automatsko
doziranje

Profesionalna sušilica rublja Giant C



Podrumi 1 - GMPA3
stavka, 20



Sušilica rublja Giant C

BUBANJ	
Volumen bubnja	207 lit
Kapacitet	10 kg
SNAGA I NAPON	
Način grijanja	struja/plin
Tip sušilice	ventilacijska
Ukupna snaga	5,4 kW
Napon	220 V
Frekvencija	50 Hz
OSTALE SPECIFIKACIJE	
Težina	60 kg
Mogućnost spajanja na perlicu ili sušilicu	Da

KAPACITET

10 kg

UKUPNA
SNAGA

**5,4
kW**

BRZI
PROGRAMI

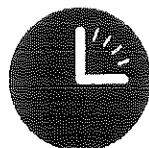

VELIKI
VOLUMEN
BUBNJA

**207
l**

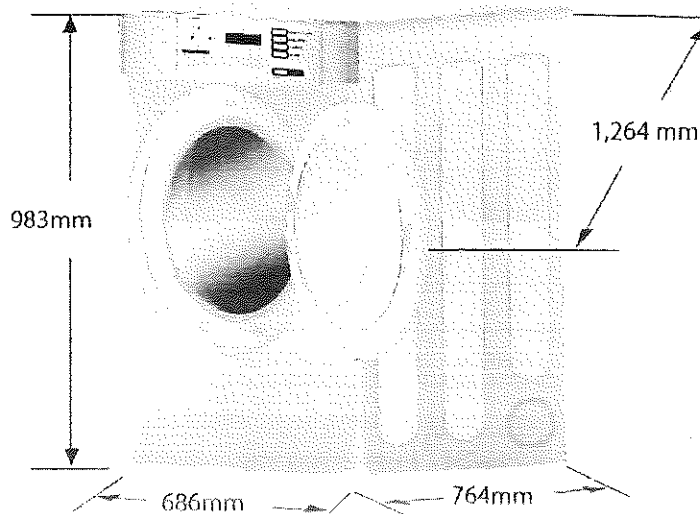

Ušteda
prostora

Fleksibilna
instalacija



Premium Powder
Coating

Valjak 1 - grupa >
 23

Valjak za glačanje **BW85**



BW Laundry Systems

OSNOVNE KARAKTERISTIKE

- Jednostavno glačanje
- Pregledna upravljačka ploča
- Bočno otvoren za lakše glačanje većih komada
- Odabir temperature prilagođen tekstilu
- Brzina valjka kontinuirano podešiva
- Perfect Steam Control - 3 stupnja podešavanja
- Signalizacija praznog spremnika za vodu
- Sustav uštede energije

Model	BW 85
Radna dužina	85cm
Promjer valjka	16cm
Glačanje sa parom	Da
Kapacitet tanka vode	0,9lit
Brzina glačanja o/min	2,4 - 6,8
Glačanje kod ostatka vlage	10-15%
Mogućnost sklapanja	DA
Snaga	3,3kW
Napon	230V50Hz
Dimenzija (ŠxDxV) u mm	95x40x102

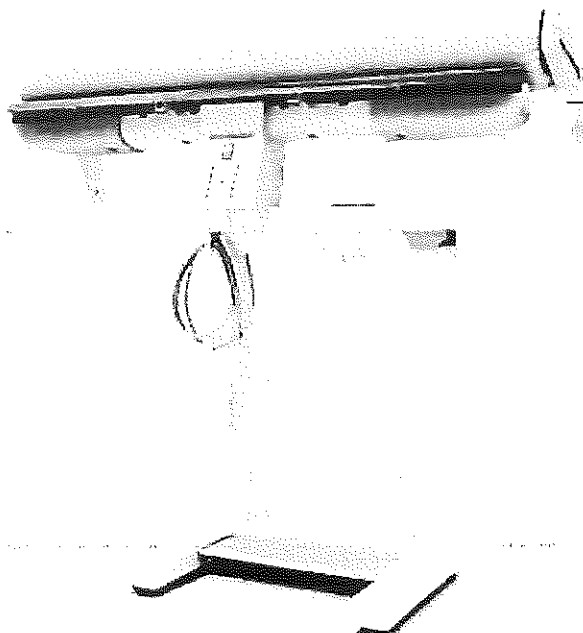

Stol za glačanje **BW84**



BW Laundry Systems

OSNOVNE KARAKTERISTIKE

- Podesiva temperatura preko termostata
- Sklopivi stol
- Papušica za aspirator
- Kotači
- Teflon za glačalo
- Rukavac

Model	BW 84
Grijana radna ploha	700 W
Kapacitet kotlića	3,5 lit.
Snaga kotlića	1300 W
Ručno glačalo	850 W
Napon	230V/50Hz
Dimenzija radne plohe	1111 x 400 mm
Težina	33 kg
Napon	1x220-230V 50Hz 3x380-400V 50 Hz

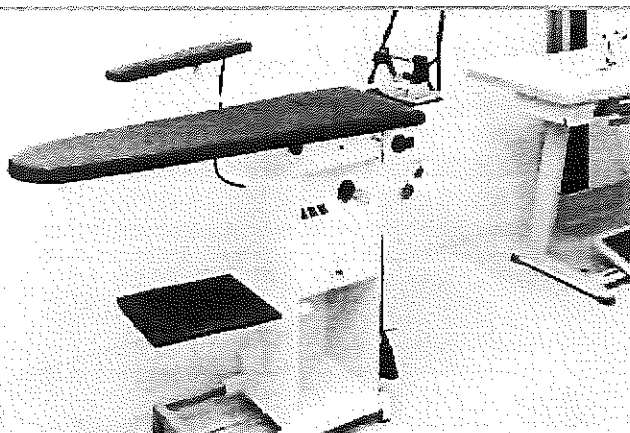

Elektronska žetonjera
 BW EMP 500

Mjenjač novaca
 BW Easy Coin

Automatska dozirna
 pumpa za perilicu
 BW NKT

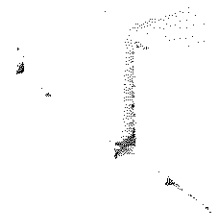
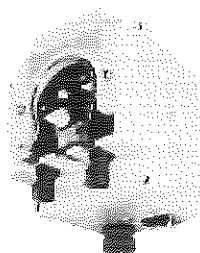
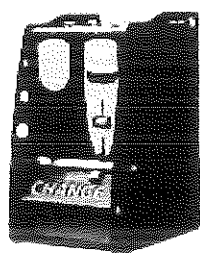
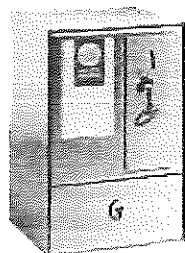

HIGIJENSKI POKRETNI
 KONTEJNER

dimenzije 1040x650x1415 mm

OSNOVNE KARAKTERISTIKE

- Izrađeno od inoxa, uključuje kutiju, ladicu, ključić za bravicu, priključne kablove
- Radni na HR kune i žetone
- Montira se na zid
- Vrlo jednostavna za korištenje i postavljanje cijene

OSNOVNE KARAKTERISTIKE

- Promjena novaca u jednu vrstu kovanica ili žetona, montira se na zid

OSNOVNE KARAKTERISTIKE

- Automatska dozirna pumpa za jedno sredstvo (deterdžent, omekšivač ili dodatak pranju), podešavanje vremena doziranja 0-999sec, protok 15lt/h, potrebno napajanje preko NKT BASE

KOLICA ZA PRIJEVOZ
 RUBLJA ALUMINIJSKA

dimenzije 720x580x720 mm

KONTEJNER ZA TRANSPORT
 I SKLADIŠTENJE

dimenzije 700x800x1600

VIVAX

USIACI - grupa -



1250 W
SNAGA MIKROVALNE



1000 W
SNAGA GRILL



QUICK START
FUNKCIJA

Ugradbena mikrovalna pećnica MWOB-2015G X

stavka 23

Velike snage i kapaciteta, u ovoj mikrovalnoj pećnici podgrijat ćete ili spraviti omiljeno jelo u trenu. Bilo da želite kuhati, podgrijavati, odmrzavati ili pržiti, s quick start funkcijom više nema dugih čekanja na završetak rada mikrovalne.

Sadrži i Timer, stoga možete u miru dočekati kraj programa, bez bojazni da će hrana pregoriti.

Napajanje
230 V / 50 Hz

Snaga Mikrovalna / Grill
1250 W / 1000 W

Volumen pećnice
20 L

Vanjski izgled
Crno staklo + inox

Unutarnji izgled
Metal, srebro

Brojač vremena
0-95 min

Funkcije
Brzi početak, Kuhanje, Grill/ Kombinirano kuhanje,
Odmrzavanje prema težini namirnice,
Odmrzavanje prema zadanom vremenu

Dodatne funkcije
Dječja zaštita, Izbornik automatskog kuhanja
(8 programa), Kuhanje u više faza

Pribor
Kabel s utikačem 1200mm

Bruto / Neto težina
16,8 kg / 15,0 kg

Dimenzija paketa / Dimenzija uređaja
650 x 404 x 441 mm / 595 x 343,5 x 382 mm

EAN Kod
3856005181544

SAP Kod
1213893

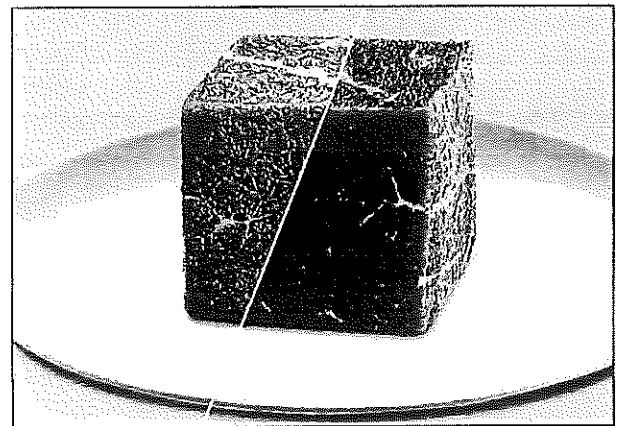

Savršeno odmrzavanje
- bez gubitka kvalitete namirnica



Cro



LED TV SPECIFIKACIJA

VIVAX

Model No.: A Series 75UH10K

OPIS

75" UHD 3840x2160px AndroidTV 2/8GB Wi-Fi+Bluetooth, Android 11, DVB-T2 H.265 HEVC / 264 / DVB-S2 / DVB-T MPEG4, ATV, USB PVR, G En. klasa, RF Antena, F Sat Antena, 3xHDMI, CI+ Slot, 3xRCA AV Composite, Optical SPDIF, RJ45 LAN, 2xUSB, Wi-Fi+BT, Dolby Digital, HDR10, HbbTV 2.0, Google voice assistant

SLIKA

Veličina zaslona (inch/cm)	75" / 189cm
Omjer zaslona	16:9
Temperature boje	Cold/Normal/Warm/User
Ugađanje pozadinskog osvjetljenja	Da
Modovi prikaza	Auto / 4:3 / 16:9 / Just Scan / Zoom1 / Zoom2
Modovi slike	User/Standard/Vivid/Sports/Movie/Game
Film Mode (3:2 pull down)	Auto

Funkcije poboljšanja slike

Comb Filter	3D
Dinamičko uklanjanje šuma	Da
Adaptivna Deinterlace funkcija	Da
Poboljšanje plave boje	Da
Poboljšanje crne boje	Da
Kompenzacija pokreta	Da
DLTi / DCTI	Da / Da
Dinamički popravak boje kože	Da

Specifikacija zaslona

Veličina (inch/cm)	75" / 189cm
Rezolucija	3840 x 2160px
Svjetlina slike Home mode (Cd/m2)	320 (typ.)
Kontrast	5000:1 (typ.)
Vrijeme odziva	5ms (typ.)
Kut gledanja (H/V)	178/178 (typ.)
Broj prikazanih boja	10.7B
Kvaliteta prikaza slike	400 Hz Clear Motion Engine (CME)

ZVUK

Zvučnici	Ugrađeni zvučnici (Donja strana)
Audio Izlazna Snaga (RMS)	8W+8W
Zvuk	AV Stereo
Mod zvuka	User/Standard/Vivid/Sports/Movie/Music/News/Auto
AVC (Auto Kontrola jačine zvuka)	Da
Kontrola zvuka	Bass, Treble, Balance
DD (Dolby Digital)	Da
Surround zvuk	Da

FUNKCIJE

Zaključavanje	Da
CCD (Closed Caption)	Da
EPG	Da (DTV)
Podnaslovi	Da (DTV/USB)
LCN	Da (DTV)
Roditeljsko zaključavanje	Da (DTV)
Sat / Timer	Da
Tetertext / HbbTV	Da (1000 stranica) / Da, HbbTV 2.0
NICAM	Da
PVR	Da
Audio jezik	Da
OSD	Da
OSD jezici	English, Croatian, German, Spanish, French, Italian, Portuguese, Albanian, Czech, Hungarian, Polish, Slovakian, Slovenian, Serbian, Romanian, Bulgarian, Macedonian, Portuguese, Greek, Russian, Ukrainian, Danish, Norwegian, Swedish, Finnish, Turkish, Dutch, Estonian ...

Software nadogradnja

Hotel mod / Demo (Tigovina) Mod	Da (USB & OTA) Ne / Da
Ostale funkcije	Quad Core CPU, Smart Android 11.0 Memory: 1/8GB, Installed Certified Apps: Google Play, Netflix, YouTube, Prime Video, Chromecast built-in, Google voice search

POVEZIVOST

Wi-Fi	Da, (2.4 & 5GHz)
Mirrorcast / Mirroring	Da (Google Chromecast) / Da
Blue Tooth	Da
USB spajanje	Movie / Music / Photo / Text
Podržani Video formati	H.265 / H.264 / MPEG1 / MPEG2 / MPEG4 / VC1
Podržani Audio formati	MP3 / AAC / LPCM / Dolby DD
Podržani Slikovni formati	JPG / JPEG / BMP



YouTube NETFLIX prime video Google Play

PRIKAZ SIGNALA

Component Video Format	-
DVI Video Format	-
HDMI Video Format	Up to 3840p
PC kompatibilnost	Up to 3840x2160@60Hz

PRIKLJUČCI

Audio/CVBS ulaz (Composite)	1x, 3xRCA
S-Video ulaz	-
Audio ulaz za S-Video	-
YPbPr ulaz	-
Audio ulaz za YPbPr	-
YCbCr ulaz	-
Audio ulaz za YCbCr	-
VGA ulaz (RGB)	-
Audio ulaz za RGB	-
HDMI 1.4a	-
HDMI 2.0	3
CEC za HDMI	Da
ARC za HDMI	Da, HDMI1
MHL	-
Audio/CVBS Izlaz (Composite)	-
SPDIF	1 (Optical)
Slušalice izlaz	-
RF ulaz (Antena)	1 (ANALOG, DVB-T2/T/C)
F Input (Satellite)	1 (DVB-S2)
CI ulaz	1 (CI+)
USB 2.0	2
USB 3.0	-
SCART	-
RJ45 (LAN)	1

Standard prijava

ATV Video Sistem	PAL, SECAM, NTSC
ATV Audio Sistem	BG, DK, I, LL, MN, NICAM/A2
DTV Sistem	DVB-T2 H.265 / T / S2 / C / S2
AV Sistem	PAL, NTSC, SECAM
Programskih mjesta (analog)	99
Programskih mjesta DTV (T+C+S)	1000 + 1000 + 4000

NAPAJANJE / DIMENZIJE

Napajanje	AC 100-240V 50/60Hz, 300W
Odvajivo postolje (nogice)	Da
Dimenzije (Š*V*D) (mm)	
Sa postoljem (mm)	1674 x 1026 x 428
Bez postolja (mm)	1674 x 960 x 75
VESA Standard	600 x 300
Dimenzije pakiranja (Š*V*D)	1824 x 1085 x 187
Neto težina (kg)	29,0
Bruto težina (kg)	37,4

OPREMA

Upute za uporabu	hrvatski, srpski, slovenski, ceski, slovaci... + lokalni jezik tržišta
Daljinski upravljač	Bluetooth+IR, 48 tipki (AAA 2x baterije uključene)
Stalak ili nogice	Uključene
ENERGIJA (2019/2013)	
Energetska efikasnost	G
Potrošnja	172kWh/1000h
Potrošnja u modu čeka	<0.5W

* Specifikacije proizvođača podložne su promjenama bez prethodne najave.

3 kat stavka 12

1 kat stavka 14



Cro

grupa 4



androidtv

LED TV SPECIFIKACIJA

VIVAX

Model No.: A Series 50UHD10K

OPIS

50" UHD 3840x2160px AndroidTV 1/8GB Wi-Fi/Bluetooth, Android 11, DVB-T2 H.265 HEVC / 264 / DVB-S2 / DVB-T MPEG4, ATV, USB PVR, G En. klasa, RF Antena, F Sat Antena, 3xHDMI, CI+ Slot, Mini AV Composite, Optical SPDIF, RJ45 LAN, 2xUSB, Wi-Fi+BT, Dolby Digital, HDR10, HbbTV 2.0, Google voice assistant

SLIKA

Veličina zaslona (Inch/cm)	50" / 126cm
Omjer zaslona	16:9
Temperature boje	Cold/Normal/Warm/User
Ugađanje pozadinskog osvjetljenja	Da
Modovi prikaza	Auto / 4:3 / 16:9 / Just Scan / Zoom 1 / Zoom 2
Modovi slike	User/Standard/Vivid/Sports/Movie/Game
Film Mode (3:2 pull down)	Auto

Funkcije poboljšanja slike

Comb Filter	3D
Dinamičko uklanjanje šuma	Da
Adaptivna Deinterlace funkcija	Da
Poboljšanje plave boje	Da
Poboljšanje crne boje	Da
Kompenzacija pokreta	Da
DLI / OCTI	Da / Da
Dinamički popravak boje kože	Da

Specifikacija zaslona

Veličina (Inch/cm)	50" / 126cm
Rezolucija	3840 x 2160px
Svjetlina slike Home mode (Cin/m2)	250 (typ.)
Kontrast	5000:1 (typ.)
Vrijeme odziva	5ms (typ.)
Kut gledanja (H/V)	178/178 (typ.)
Broj prikazanih boja	10.7B
Kvaliteta prikaza slike	400 Hz Clear Motion Engine (CME)

ZVUK

Zvučnici	Ugrađeni zvučnici (Donja strana)
Audio izlazna Snaga (RMS)	8W+8W
Zvuk	AV Stereo
Mod zvuka	User/Standard/Vivid/Sports/Movie/Music/News/Auto
AVC (Auto Kontrola jačine zvuka)	Da
Kontrola zvuka	Bass, Treble, Balance
DD (Dolby Digital)	Da
Surround zvuk	Da

FUNKCIJE

Zaključavanje	Da
CCD (Closed Caption)	Da
EPG	Da (DTV)
Podnaslovi	Da (DTV/USB)
LCN	Da (DTV)
Roditeljsko zaključavanje	Da (DTV)
Sat / Timer	Da
Teletext / HbbTV	Da (1000 stranica) / Da, HbbTV 2.0
NICAM	Da
PVR	Da
Audio jezik	Da
OSD	Da

OSD jezici	English, Croatian, German, Spanish, French, Italian, Portuguese, Albanian, Czech, Hungarian, Polish, Slovenian, Serbian, Romanian, Bulgarian, Macedonian, Portuguese, Greek, Russian, Ukrainian, Danish, Norwegian, Swedish, Finnish, Turkish, Dutch, Estonian ...
------------	--

Software nadogradnja	Da (USB & OTA)
Hotel mod / Demo (Trgovina) Mod	Ne / Da
Ostale funkcije	Quad Core CPU, Smart Android 11.0 Memory: 2/8GB, Installed Certified Apps: Google Play, Netflix, YouTube, Prime Video, Chromecast built-in, Google voice search

POVEZIVOST

Wi-Fi	Da, (2,4 & 5GHz)
Mirrorcast / Mirroring	Da (Google Chromecast) / Da
BlueTooth	Da
USB napajanje	Movie / Music / Photo / Text
Podržani Video formati	H.265 / H.264 / MPEG1 / MPEG2 / MPEG4 / VC1
Podržani Audio formati	MP3 / AAC / LPCM / Dolby DD
Podržani Slikovni formati	JPG / JPEG / BMP

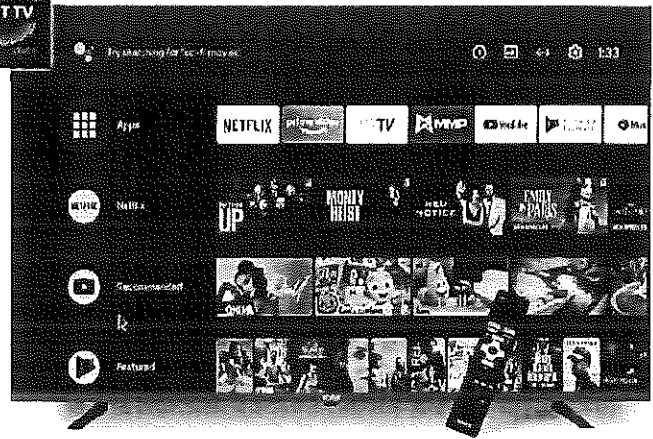

YouTube NETFLIX prime video Google Play

PRIKAZ SIGNALA

Component Video Format	-
DVI Video Format	-
HDMI Video Format	Up to 3840p
PC kompatibilnost	Up to 3840x2160@60Hz
PRIKLJUČCI	
Audio/CVBS ulaz (Composite)	1x, Mini 3.5mm
S-Video ulaz	-
Audio ulaz za S-Video	-
YPbPr ulaz	-
Audio ulaz za YPbPr	-
YCbCr ulaz	-
Audio ulaz za YCbCr	-
VGA ulaz (RGB)	-
Audio ulaz za RGB	-
HDMI 1.4a	-
HDMI 2.0	3
CEC za HDMI	Da
ARC za HDMI	Da, HDMI1
MHL	-
Audio/CVBS Izlaz (Composite)	-
SPDIF	1 (Optical)
Slušalice izlaz	-
RF ulaz (Antena)	1 (ANALOG, DVB-T2/T/C)
F Input (Satellite)	1 (DVB-S2)
CI ulaz	1 (CI+)
USB 2.0	2
USB 3.0	-
SCART	-
RJ45 (LAN)	1

Standard prijama

ATV Video Sistem	PAL, SECAM, NTSC
ATV Audio Sistem	BG, DK, I, L/L', MN, NICAM/A2
DTV Sistem	DVB-T2 H.265 / T / S2 / C / S2
AV Sistem	PAL, NTSC, SECAM
Programskih mjesta (analog)	99
Programskih mjesta DTV (T+C+S)	1000 + 1000 + 4000
NAPAJANJE / DIMENZIJE	
Napajanje	AC 100-240V 50/60Hz, 130W
Odvojivo postolje (nogice)	Yes
Dimenzije (Š*V*D) (mm)	

Sa postoljem (mm)	1110 x 697 x 310
Bez postolja (mm)	1111 x 644 x 88
VESA Standard	300 x 200
Dimenzije pakiranja (Š*V*D)	1208 x 732 x 135
Neto težina (kg)	9,3
Bruto težina (kg)	12,1

OPREMA

Upute za uporabu	hrvatski, srpski, slovenski, ceski, slovacki... + lokalni jezik tržišta
Daljinski upravljač	Bluetooth+IR, 4B tipki (AAA 2x baterije uključene)
Stalak ili nogice	Uključene

ENERGIJA (2019/2013)

Energetska efikasnost	G
Potrošnja	87kWh/1000h
Potrošnja u modu čekanja	<0.5W

* Specifikacije proizvoda podložne su promjenama bez prethodne najave.

Група 4

Резерв

Старка 5

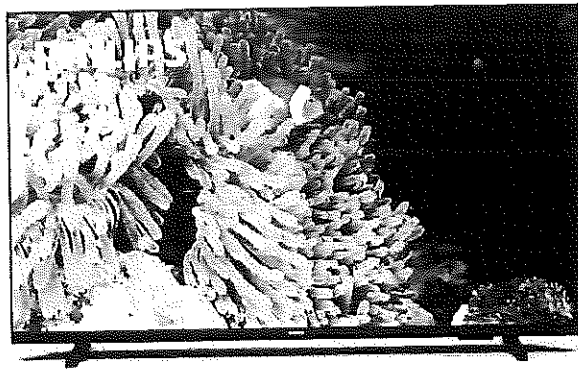

Čista zabava

4K UHD LED Smart TV

- Podrška za glavne HDR formate
- Dolby Vision i Dolby Atmos
- 108 cm (43") SAPHI smart TV
- Pixel Precise Ultra HD



Živopisan prikaz. 4K UHD LED TV tvrtke Philips.

Svidjet će vam se sve što gledate uz ovaj 4K UHD LED TV. Procesor Pixel Precise Ultra HD tvrtke Philips optimizira kvalitetu slike kako bi se postigle oštre slike, bogate boje i ugladeni pokreti. Svaki put ćete dobiti najbolji mogući doživljaj gledanja.



Tanki televizor. Opremljen za budućnost.

Tražite televizor koji se uklapa u vašu prostoriju? Zaslون koji je gotovo bez okvira na ovom 4K pametnom televizoru uklopit će se u bilo koji interijer, a tanke, mat crne noge daju mu dojam da lebdi u zraku. Ambalaža i umeci napravljeni su od recikliranog kartona i papira.



Filmska slika i zvuk. Dolby Vision i Dolby Atmos.

Ugrađene tehnologije Dolby Vision i Dolby Atmos osiguravaju nevjerojatan izgled i zvuk filmova, emisija i igara. Gledajte sliku kakvu je redatelj zamislio, bez razočaravajućih scena koje su pretamne da se razaznaju! Jasno ćete čuti svaku riječ. Iskusite zvučne efekte kao da su doista oko vas.

Tehničke specifikacije

Slika/Prikaz	Dijagonala zaslona (u cm)	108 cm
	Zaslon	4K Ultra HD LED
	Rezolucija zaslona	3840 x 2160
	Izvorna brzina osvježavanja	60 Hz
	Program za obradu slike	Pixel Precise Ultra HD
	Napredne značajke slike	<ul style="list-style-type: none">• Dolby Vision• HLG (Hybrid Log Gamma)• Kompatibilnost s HDR10+
	Veličina dijagonale zaslona (inč)	43 inča
Podržana rezolucija zaslona	Računalni ulazi na svim HDMI	<ul style="list-style-type: none">• do 4K UHD 3840 x 2160 pri 60 Hz• Podrška za HDR, HDR10/HLG
	Video ulazi na svim HDMI	<ul style="list-style-type: none">• do 4K UHD 3840 x 2160 pri 60 Hz

		<ul style="list-style-type: none"> ● Podrška za HDR ● HDR10/HLG (Hybrid Log Gamma)
Tjuner / Prijem / Prijenos	Digitalni televizor	DVB-T/T2/T2-HD/C/S/S2
	Vodič kroz programe*	Elektronički vodič kroz programe za 8 dana
	Indikator jačine signala	Da
	Teletekst	Hipertekst od 1000 stranica
	HEVC podrška	Da
Smart TV značajke	Korisnička interakcija	<ul style="list-style-type: none"> ● SimplyShare ● Zrcaljenje zaslona
	SmartTV aplikacije*	<ul style="list-style-type: none"> ● trgovine videosadržaja na mreži ● Otvaranje internetskog preglednika ● TV na zahtjev ● Youtube ● Netflix Recommended TV
	Jednostavna instalacija	<ul style="list-style-type: none"> ● Automatsko prepoznavanje uređaja tvrtke Philips ● Čarobnjak za instalaciju mreže ● Čarobnjak za pomoć u podešavanju postavki
	Jednostavna upotreba	<ul style="list-style-type: none"> ● Gumb pametnog izbornika ● Korisnički priručnik na zaslonu
	Moguća nadogradnja sklopovsko-programске opreme	<ul style="list-style-type: none"> ● Čarobnjak za automatsku nadogradnju programskih datoteka

- Mogućnost nadogradnje programskih datoteka putem USB veze
- Nadogradnja programskih datoteka na mreži

Multimedijske aplikacije

Formati reprodukcije videozapisa

- Datoteke: AVI, MKV
- H264/MPEG-4 AVC
- MPEG-1
- MPEG-2
- MPEG-4
- HEVC (H.265)
- VP9
- AV1

Formati reprodukcije glazbe

- AAC
- MP3
- WAV
- WMA (v2 do v9.2)
- WMA-PRO (v9 i v10)
- FLAC

Podrška za formate titlova

- .SMI
- .SRT
- .SUB
- .TXT
- .ASS
- .SSA

Formati reprodukcije slike

- JPEG
- BMP
- GIF
- PNG
- Fotografija od 360 stupnjeva
- HEIF

Obrada	Snaga obrade	Dvojezgreni
Zvuk	Izlazna snaga (RMS)	20 W
	Konfiguracija zvučnika	2 zvučnika punog opsega od 10 W
	Napredne značajke zvuka	<ul style="list-style-type: none"> ● A.I. Sound ● Clear Dialogue ● Dolby Atmos ● Noćni n. rada ● Dolby poboljšanje basova ● A.I. EQ ● Dolby ujednačavanje glasnoće
Mogućnost povezivanja	Broj HDMI veza	3
	HDMI značajke	<ul style="list-style-type: none"> ● Audio Return Channel ● 4K
	EasyLink (HDMI-CEC)	<ul style="list-style-type: none"> ● Slanje komandi s daljinskog upravljača putem mreže ● Kontrola zvuka sustava ● Stanje pripravnosti sustava ● Reprodukcijska jedinica jednim dodiranjem
	Broj USB ulaza	2
	Bežično povezivanje	Wi-Fi 802.11n, 2 x 2, jednopojasni
	Ostali priključci	<ul style="list-style-type: none"> ● Satelitski priključak ● Common Interface Plus (CI+) ● Digitalni audioizlaz (optički)

	<ul style="list-style-type: none"> • Ethernet-LAN RJ-45 • Servisni priključak
HDCP 2.3	Da, na svim HDMI
HDMI ARC	Da (HDMI1)
Značajke HDMI 2.1	<ul style="list-style-type: none"> • eARC na HDMI 1 • Podrška za eARC/ VRR/ ALLM

EU energetska kartica

Brojevi EPREL registracije	1198292
Energetska klasa za SDR	F
Potrošnja za SDR dok je napajanje uključeno	51 kWh / 1000 h
Energetska klasa za HDR	G
Potrošnja za HDR dok je napajanje uključeno	89 kWh / 1000 h
Potrošnja energije isključenog uređaja	n.d.
Stanje pripravnosti u mreži	< 0,2 W
Korištena tehnologija zaslona	LED LCD

Snaga

Mrežno napajanje	220 - 240 V, 50/60 Hz
Potrošnja energije u stanju pripravnosti	<0,3 W

Značajke za uštedu energije	<ul style="list-style-type: none">● Programiranje automatskog isključivanja● Slika bez zvuka (za radio)● Eco način rada● Senzor osvjetljenja
------------------------------------	---

Potrošnja energije isključenog uređaja	N/A
---	-----

Dodatna oprema	Dodatna oprema u kompletu	<ul style="list-style-type: none">● Daljinski upravljač● 2 x AAA baterije● Kabel za napajanje● Kratke upute za korisnike● Brošura s pravnim i sigurnosnim informacijama● Stalak za stol
-----------------------	----------------------------------	--

Dizajn	Boje televizora	Mat crni okvir
	Dizajn postolja	Mat crne tanke noge

Dimenzije	Širina uređaja	957,9 mm
	Visina uređaja	559,1 mm
	Dubina uređaja	87,0 mm
	Masa proizvoda	6,6 kg
	Širina uređaja (s postoljem)	957.9 mm
	Visina uređaja (s postoljem)	587.2 mm
	Dubina uređaja (s	218.3 mm

postoljem)

Masa uređaja (+ postolje)	6.7 kg
Širina kutije	1100.0 mm
Visina kutije	680.0 mm
Dubina kutije	140.0 mm
Masa zajedno s ambalažom	9,3 kg
Širina postolja	753.7 mm
Visina postolja	28.0 mm
Dubina postolja	218.6 mm
Udaljenost između 2 postolja	753.7 mm
Visina postolja do donjeg ruba televizora	28.0 mm
Kompatibilan s nosačem za montažu na zid	200 x 100 mm

Što se nalazi u kutiji?

Druge stavke u pakiranju

- Daljinski upravljač
- 2 x AAA baterije
- Kabel za napajanje
- Kratke upute za korisnike

From: Ana-Marija Novak
Sent: 5. listopada 2023. 10:38
To: martina.nikolcic@bijelisvijet.hr
Cc: Kata Lerotić
Subject: Nabava, isporuka i montaža namještaja i IT opreme za potrebe opremanja Centra Hrvatskog Crvenog križa za korisnike socijalnih usluga u zajednici - zahtjev, dostavlja se
Attachments: BIJELI SVIJET- ispravak računske pogreške, traži se.pdf

Poštovani,
Molimo vas da postupite sukladno Zahtjevu u prilogu što prije, a najkasnije u roku do 5 dana od dana primitak ovog Zahtjeva.
S poštovanjem,



Ana-Marija Novak

Odjel za nabavu / Procurement Unit
Služba za pravne poslove / Legal Affairs Department

Hrvatski Crveni križ / Croatian Red Cross

tel: +385 1 4655 814 / (ext. 104)
mob: +385 99 321 22 43
fax: +385 1 4655 365
e-mail: ana-marija.novak@hck.hr

Pomozite društvu u kojemu živite i podržite programe HCK uplatom na račun IBAN: HR 6923400091511555516, pozivom na donacijski telefon 060 90 11 (cijena po pozivu je 6,25 kn - PDV uključen) te internetskim donacijama

na www.hck.hr. Pridružite nam se i na   . Hvala vam na pomoći!

Help your community by supporting the Croatian Red Cross in its daily work. You can make a donation in favour of our bank account IBAN: HR 6923400091511555516, by calling telephone number 060 90 11 (6,25 kuna - VAT included),

or donating online on www.hck.hr. Join us on  and . Thank you for your support!



Uvjeti i iznimke prijenosa informacija: Ova elektronička poruka je povjerljiva i može sadržavati povlaštene informacije. Ako ova poruka nije namijenjena Vama, niste ovlašteni čitati, ispisivati, pohranjivati, obrađivati niti priopćavati ovu poruku. Ako ste ovu poruku primili greškom, molimo Vas da o tome odmah obavijestite pošiljatelja i izbrišete ovu poruku, njene priložnice i kopije. Hrvatski Crveni križ ne preuzima nikakvu odgovornost s obzirom na bilo koju moguću netočnost bilo kojeg podatka koji je sadržan u ovoj poruci ako takav podatak nije povezan s registriranim predmetom poslovanja Hrvatskog Crvenog križa. Stajališta izražena u ovoj poruci ne odražavaju nužno službena stajališta Hrvatskog Crvenog križa. Ako na bilo koji način po primitku obrađujete ovu poruku u smislu Opće uredbe o zaštiti osobnih podataka i Zakona o provedbi Opće uredbe o zaštiti osobnih podataka (uvid, prosljeđivanje, odgovaranje, prilagodba i sl.) smatra se da razumijete i da prihvaćate sve navedeno u ovoj izjavi o odricanju odgovornosti. Hvala!

Disclaimer: This e-mail is confidential and may contain privileged information. If you are not the intended recipient, you are not authorized to read, print, save, process or disclose this message. If you have received this message by mistake, please inform the sender immediately and delete this e-mail, its attachments, and any copies. The Croatian Red Cross does not take any responsibility with regards to any possible inaccuracy of any data contained in this e-mail if such data do not relate to the registered services of the Croatian Red Cross. The opinions expressed in this e-mail do not necessarily reflect the official positions of the Croatian Red Cross. If you are in any way processing this e-mail upon receipt, in terms of the General Data Protection Regulation or the Law on the Implementation of the General Data Protection Regulation (consultation, forwarding, replying, adaptation, etc.), it is considered that you understand and accept everything stated in this disclaimer. Thank you!

From: Ana-Marija Novak
Sent: 5. listopada 2023. 10:37
To: javna.nabava@smit-commerce.hr
Cc: Kata Lerotić
Subject: Nabava, isporuka i montaža namještaja i IT opreme za potrebe opremanja Centra Hrvatskog Crvenog križa za korisnike socijalnih usluga u zajednici - zahtjev, dostavlja se
Attachments: SMIT-COMMERCE- upotpunjavanje ponude-ispravak računске pogreške, traži se.pdf

Tracking:	Recipient	Delivery
	javna.nabava@smit-commerce.hr	
	Kata Lerotić	Delivered: 5.10.2023 10:37

Poštovani,
Molimo vas da postupite sukladno Zahtjevu u prilogu što prije, a najkasnije u roku do 5 dana od dana primitak ovog Zahtjeva.
S poštovanjem,



Ana-Marija Novak

Odjel za nabavu / Procurement Unit
Služba za pravne poslove / Legal Affairs Department

Hrvatski Crveni križ / Croatian Red Cross

tel: +385 1 4655 814 / (ext. 104)
mob: +385 99 321 22 43
fax: +385 1 4655 365
e-mail: ana-marija.novak@hck.hr

Pomozite društvu u kojemu živite i podržite programe HCK uplatom na račun IBAN: HR 6923400091511555516, pozivom na donacijski telefon 060 90 11 (cijena po pozivu je 6,25 kn - PDV uključen) te internetskim donacijama

na www.hck.hr. Pridružite nam se i na   . Hvala vam na pomoći!

Help your community by supporting the Croatian Red Cross in its daily work. You can make a donation in favour of our bank account IBAN: HR 6923400091511555516, by calling telephone number 060 90 11 (6,25 kuna - VAT included),

or donating online on www.hck.hr. Join us on  and . Thank you for your support!



Uvjeti i iznimke prijennosa informacija: Ova elektronička poruka je povjerljiva i može sadržavati povlaštene informacije. Ako ova poruka nije namijenjena Vama, niste ovlaštteni čitati, ispisivati, pohranjivati, obrađivati niti priopćavati ovu poruku. Ako ste ovu poruku primili greškom, molimo Vas da o tome odmah obavijestite pošiljatelja i izbrisete ovu poruku, njene privitke i kopije. Hrvatski Crveni križ ne preuzima nikakvu odgovornost s obzirom na bilo koju moguću netočnost bilo kojeg podatka koji je sadržan u ovoj poruci ako takav podatak nije povezan s registriranim predmetom poslovanja Hrvatskog Crvenog križa. Stajališta izražena u ovoj poruci ne odražavaju nužno službena stajališta Hrvatskog Crvenog križa. Ako na bilo koji način po primitku obrađujete ovu poruku u smislu Opće uredbе o zaštiti osobnih podataka i Zakona o provedbi Opće uredbе o zaštiti osobnih podataka (uvid, prosljeđivanje, odgovaranje, prilagodba i sl.) smatra se da razumijete i da prihvaćate sve navedeno u ovoj izjavi o odricanju odgovornosti. Hvala!

Disclaimer: This e-mail is confidential and may contain privileged information. If you are not the intended recipient, you are not authorized to read, print, save, process or disclose this message. If you have received this message by mistake, please inform the sender immediately and delete this e-mail, its attachments, and any copies. The Croatian Red Cross does not take any responsibility with regards to any possible inaccuracy of any data contained in this e-mail if such data do not relate to the registered services of the Croatian Red Cross. The opinions expressed in this e-mail do not necessarily reflect the official positions of the Croatian Red Cross. If you are in any way processing this e-mail upon receipt, in terms of the General Data Protection

Regulation or the Law on the Implementation of the General Data Protection Regulation (consultation, forwarding, replying, adaptation, etc.), it is considered that you understand and accept everything stated in this disclaimer.
Thank you!

HRVATSKI CRVENI KRIŽ
Ulica Crvenog križa 14/I
10000 Zagreb

KLASA: 406-03/23-08/46
URBROJ: 101-03-23-53
Zagreb, 5. listopada 2023.

BIJELI SVIJET d.o.o.
Kranjčevićeva 50
Zagreb
e-mail: martina.nikolic@bijelisvijet.hr

Poštovani,

Tijekom pregleda vaše ponude dostavljene u postupku nabave: Nabava, isporuka i montaža namještaja i IT opreme za potrebe opremanja Centra Hrvatskog Crvenog križa za korisnike socijalnih usluga u zajednici, utvrđeno je kako ista ima računsku pogrešku, kako slijedi:

- Stavka troškovnika "PODRUM UKUPNO" – iznosi 13.649,66 EUR bez PDV-a, umjesto 13.649,70 EUR bez PDV-a;
- Stavka troškovnika "Ugradbena mikrovalna pećnica" – iznosi 1.337,60 EUR bez PDV-a, umjesto 1.337,44 EUR bez PDV-a

Slijedom navedenoga,

*Ukupna cijena ponude iznosi 14.987,30 EUR bez PDV-a, umjesto 14.987,10 EUR bez PDV-a;
Iznos PDV-a 25% iznosi 3.746,83 EUR, umjesto 3.746,78 EUR
Sveukupna cijena ponude iznosi 18.734,13 EUR s PDV-om, umjesto 18.733,88 EUR s PDV-om.*

Molimo da što prije, a najkasnije u roku do pet dana od dana primitka ovog zahtjeva dostavite svoje očitovanje o prihvaćanju računске pogreške. Nadalje, molimo da nam dostavite novi ponudbeni troškovnik sukladno ispravku računске pogreške.

Zahvaljujemo!
S poštovanjem,

Povjerenstvo za nabavu



HRVATSKI CRVENI KRIŽ
Ulica Crvenog križa 14/I
10000 Zagreb

KLASA: 406-03/23-08/46
URBROJ: 101-03-23-52
Zagreb, 5. listopada 2023.

SMIT-COMMERCE d.o.o.
Gornjostupnička ulica 9b
Gornji Stupnik
e-mail: javna.nabava@smit-commerce.hr

Poštovani,

Tijekom pregleda vaše ponude dostavljene u postupku nabave: Nabava, isporuka i montaža namještaja i IT opreme za potrebe opremanja Centra Hrvatskog Crvenog križa za korisnike socijalnih usluga u zajednici, utvrđeno je:

Kako za grupe predmeta nabave: *Grupa 4 TV oprema i Grupa 3 Bijela tehnika* nije dostavljena dokumentacija tražena točkom 4.2.2. Opis proizvoda:

“Opis proizvoda koje gospodarski subjekt nudi u postupku nabave za pojedine stavke u Tehničkim specifikacijama kod kojih je navedeno „ili jednakovrijedan“. (vidi Tehničke specifikacije). Gospodarski subjekt dostavlja opis proizvoda kao tehničku dokumentaciju ponuđenog proizvoda izdanu od strane proizvođača i to u formi prospekta, kataloga, brošure, ispisa specifikacija s web stranica i slično. Naručitelj će prihvatiti i tehničku dokumentaciju izdanu od ovlaštenog zastupnika proizvođača. U tom slučaju gospodarski subjekt je dužan dostaviti važeći dokument izdan od proizvođača kojim se dokazuje da je zastupnik ovlašten od strane proizvođača. Opis proizvoda treba biti sukladan Tehničkim specifikacijama iz ovog Poziva, za robu koja se može nuditi kao jednakovrijedna.”

Nadalje, utvrđeno je ponuda za Grupu 3 Bijela tehnika ima računsku pogrešku, kako slijedi:

Stavka troškovnika “PODRUM UKUPNO” – iznosi 14.599,70 EUR bez PDV-a, umjesto 14.566,66 EUR bez PDV-a;

Slijedom navedenoga

*Ukupna cijena ponude iznosi 15.479,70 EUR bez PDV-a, umjesto 15.479.732,66 EUR bez PDV-a;
Iznos PDV-a 25% iznosi 3.869,93 EUR, umjesto 3.869,92 EUR
Sveukupna cijena ponude iznosi 19.349,63 EUR s PDV-om, umjesto 19.349,58 EUR s PDV-om.*

Molimo da što prije, a najkasnije u roku do pet dana od dana primitka ovog zahtjeva dostavite dokumente tražene točkom 4.2.2. Poziva na dostavu ponuda te svoje očitovanje o prihvaćanju računске pogreške. Nadalje, molimo da nam dostavite novi ponudbeni troškovnik sukladno ispravku računске pogreške.

Zahvaljujemo!
S poštovanjem,

Povjerenstvo za nabavu